



VZDUCHOVÝ STAN PRO KARAVANY
VZDUCHOVÁ MARKÝZA KARAVAN
TAVIRA AIR 390/490/590



TAVIRA AIR 390/490/590

Art.93826/93827/93828

CS ROZSAH DODÁVKY

Potah stanu, jednobodové nafukovací vzduchové tyče (TPU),
Větrná plachta, kotevní lana, kolíky, vzduchová pumpa, balicí vak, 3 vzduchové
hadice pro zesílení střechy (93826, 93827) /
4 vzduchové hadice pro vyztužení střechy (93828) (TPU).

UK SEZNAM MONTÁŽNÍCH DÍLŮ

Potah stanu, jednobodové nafukování - vzduchové tyče (TPU),
větrná sukně, kotevní lana, kolíky, vzduchová pumpa, balicí taška.
3 vzduchové trubky zesílení střechy (93826, 93827) /
4 vzduchové trubky zesílení střechy (93828) (TPU).

TO DODÁVKA

Potah stanu, jednobodové nafukování - vzduchové hůlky (TPU),
sukně, lana, kolíky, vzduchová pumpa, balicí taška.
3 vzduchové hadice pro vyztužení střechy (93826, 93827) /
4 x Hadice pro vyztužení střechy (93828) (TPU).

CS SEZNAM MONTÁŽNÍCH DÍLŮ

Potah stanu, jednobodové nafukování - vzduchové tyče (TPU),
větrná sukně, kotevní lana, kolíky, vzduchová pumpa, balicí taška.
3 vzduchové hadice pro vyztužení střechy (93826, 93827) /
4 Vzduchové hadice pro vyztužení střechy (93828) (TPU).

CS SEZNAM MONTÁŽNÍCH DÍLŮ

Potah stanu, jednobodové nafukování - vzduchové tyče (TPU),
větrná sukně, kotevní lana, kolíky, vzduchová
pumpa, balicí taška.
3 vnitřní trubky výztuže střechy (93826, 93827) / 4 vnitřní trubky
výztuhy střechy (93828) (TPU).

NL SEZNAM DÍLŮ

Potah stanu, jednobodové nafukování - vzduchové tyče (TPU),
čelní sklo, kotevní lana, kolíky, vzduchová pumpa, balicí taška.
3 vzduchové trubky pro vyztužení střechy (93826, 93827) / 4
vzduchové trubky pro vyztužení střechy (93828) (TPU).

CS SEZNAM MONTÁŽNÍCH DÍLŮ

Stanová kůže, jednobodová výplň - vzduchové hůlky (TPU),
Čelní sklo, lana, kolíky, vzduchová pumpa, balicí taška.
3 vzduchové hadice pro vyztužení střechy (93826, 93827) /
4 vzduchové hadice pro vyztužení střechy (93828) (TPU).

VIZ SEZNAM MONTÁŽNÍCH DÍLŮ

Potah stanu, jednobodové nafukování - vzduchové tyče (TPU),
3 vzduchové trubice (TPU) pro zpevnění střechy, ochrana proti větru, vzpěry,
hůlky, vzduchová pumpa, sáček na balení.
3 vzduchové hadice pro vyztužení střechy (93826, 93827) /
4 vzduchové hadice pro vyztužení střechy (93828) (TPU).

DK SEZNAM MONTÁŽNÍCH DÍLŮ

Potah stanu, jednobodové nafukování - vzduchové tyče (TPU),
větrná sukně, napínák, kolíky, vzduchová pumpa, balicí taška.
3 vzduchové hadice pro vyztužení střechy (93826, 93827) /
4 vzduchové hadice pro vyztužení střechy (93828) (TPU).

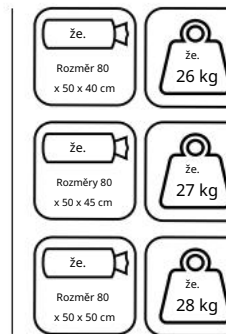
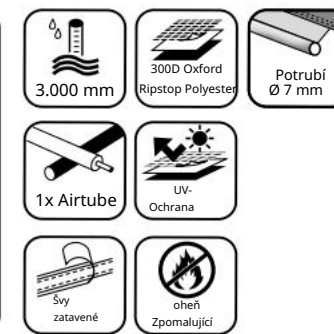

TAVIRA AIR 390
93826

TAVIRA AIR 490
93827

TAVIRA AIR 590
93828

TAVIRA AIR 390/490/590

Art.93826/93827/93828

DE CARAVAN MARKÝZA

MARKÝZA UK CARAVAN

TO VERANDA ZA CARAVAN

JE TO MARKÝZA PRO CARAVAN

FR MARKÝZA PRO CARAVAN

NL MARKÝZA KARAVAN

MARKÝZY NA KARAVANY FI

VIZ MARKÝZY NA KARAVANY

DK STRÍŠKA PRO CAMPING CARAVAN

TAVIRA AIR 390/490

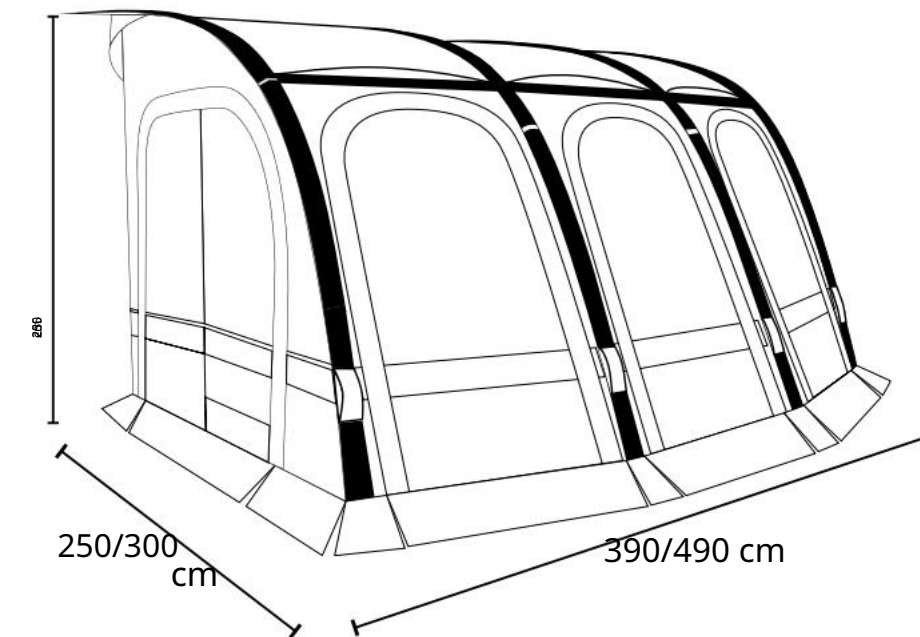

TAVIRA AIR 590

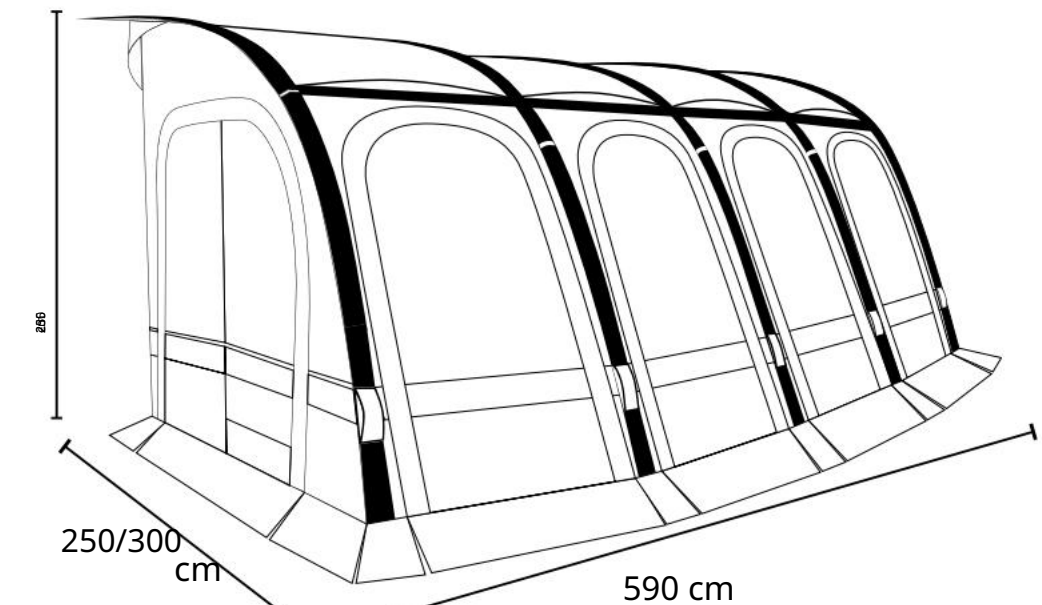

CZ UŽIVATELSKÁ PŘÍRUČKA

UK UŽIVATELSKÁ INSTRUKCE

CZ NÁVOD K OBSLUZE

CZ UŽIVATELSKÁ PŘÍRUČKA

CZ UŽIVATELSKÁ PŘÍRUČKA

NL NÁVOD K POUŽITÍ

CZ NÁVOD K POUŽITÍ

VIZ UŽIVATELSKÁ PŘÍRUČKA

DK UŽIVATELSKÁ PŘÍRUČKA

- DE** SETUP DOPORUČUJEME PRO 2 OSOBY! / STAN A OKNA SE MUSÍ OŠETŘOVAT POUZE SPECIÁLNÍMI ČISTIČI!
UK DOPORUČUJEME NASTAVENÍ PRO UK SE 2 OSOBAMI! / STAN A OKNA JE MOŽNÉ OŠETŘOVAT POUZE SPECIÁLNÍMI ČISTIČI!
CZ NASTAVENÍ SE 2 OSOBAMI DOPORUČUJEME! / ZÁCLONY A OKNA LZE OŠETŘIT POUZE SPECIÁLNÍMI ČISTIČI!

DE/ PREPARATION/ UK/ PRERABATION/ IT/ PŘÍPRAVA

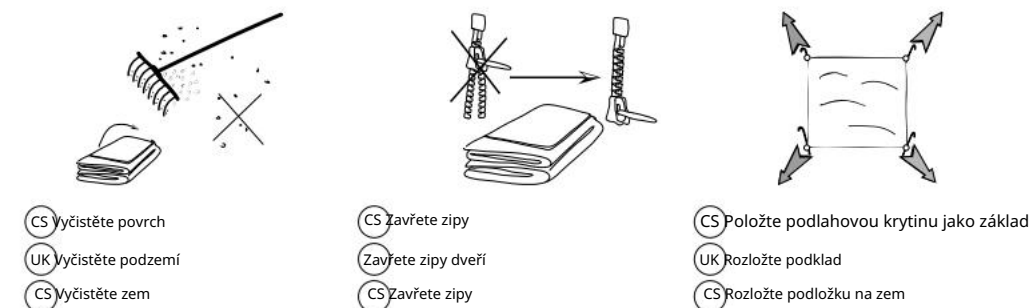

PŘÍPOJENÍ DE VEHICLE

Upěvnění k vozidlu:
 • Vrtání Ø 7 mm

PŘÍPOJENÍ UK

Připojení k vozidlu:
 • Potrubí Ø 7 mm

EN PŘÍPOJENÍ

Připojení k vozidlu:
 • Tubazoni Ø 7 mm



CS PŘÍPOJENÍ VOZIDLA: Vytáhněte stan přes potrubí

PŘÍPOJENÍ K AUTU UK : Natáhněte stan přes profil potrubí

CS PŘÍPOJENÍ K VOZU: Zasuňte markýzu do trubky Keder.

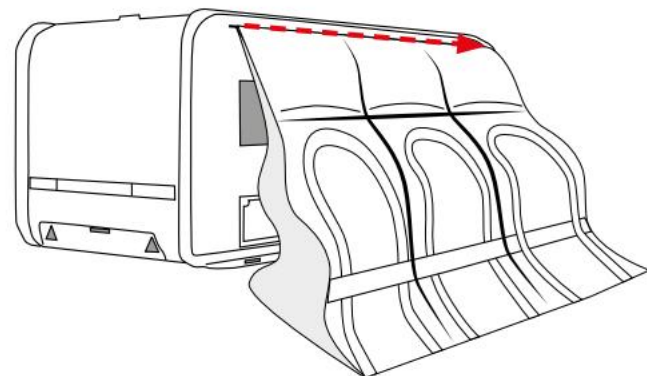

CS PŘED NAFUKOVÁNÍM: Ventily spojovacích dílů (viz obr. 6) uvnitř stanu musí být na svém místě musí být otevřené, jinak se vzduch nemůže dostat do všech hadic.

UK PŘED NAFUKOVÁNÍM: Ventily konektorů (viz obr. 6) uvnitř stanu musí být otevřené, jinak nemůže být vzduch transportován do všech hadic.

CS PŘED NAFUKOVÁNÍM: Ventily kování (viz obr. 6) uvnitř stanu musí být otevřené, jinak vzduch nemůže být transportován ve všech potrubích.



G DEINFLACE / 7 PSI:

Pouze 1 ventil na vnější straně může být otevřen! Zavřete ostatní ventily! (Tu otevřete pouze při demontáži, aby vzduch mohl rychle a úplně uniknout z hadice).

Připojte vzduchové čerpadlo (nafoukněte) k ventilu a nafoukněte základní konstrukci.

Doporučujeme 1 osobu uvnitř stanu, aby vytlačila hadice plnicího vzduchu směrem ven.

UK INFLATE / 7 PSI:

Pouze 1 ventil na vnější straně by měl být otevřen! Zavřete ostatní ventily!

(otevřete je pouze při demontáži, aby vzduch mohl rychle a zcela uniknout z trubice).

Připojte vzduchové čerpadlo k ventilu a nafoukněte základní rám.

Doporučujeme umístit 1 osobu do stanu, aby vytlačila nafukovací vzduchové hadičky směrem ven.

EN INFLACE / 7 PSI:

Musí být otevřen pouze 1 externí ventil! Zavřete další dva ventily! (otevřete je pouze při dekonstrukci, aby vzduch mohl rychle a úplně uniknout z trubice).

Připojte vzduchové čerpadlo k ventilu a nafoukněte konstrukční lešení.

Doporučujeme umístit do stanu 1 osobu, aby vytlačila vzduchové trubice.

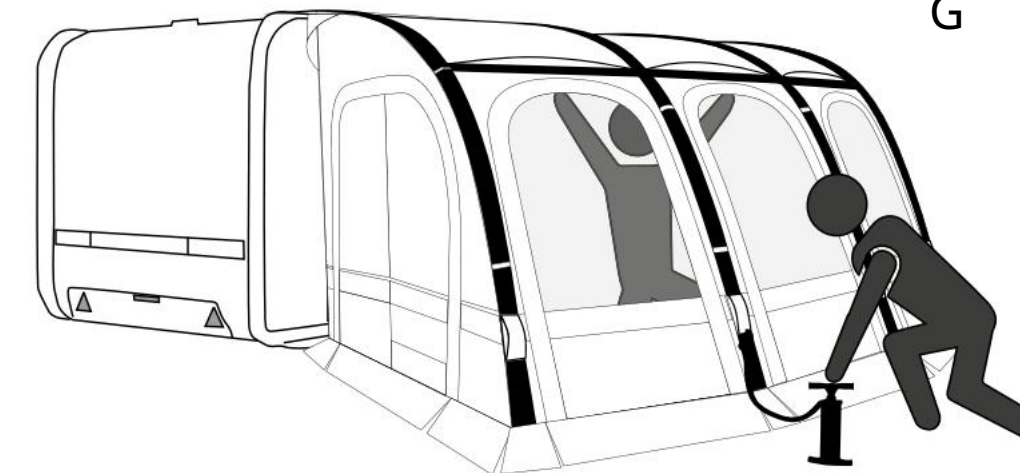

h UZAVŘETE VENTILY KONEKTORŮ

UK UZAVŘENÉ VENTILY KONEKTORŮ

CS UZAVŘETE VENTILY KONEKTORŮ

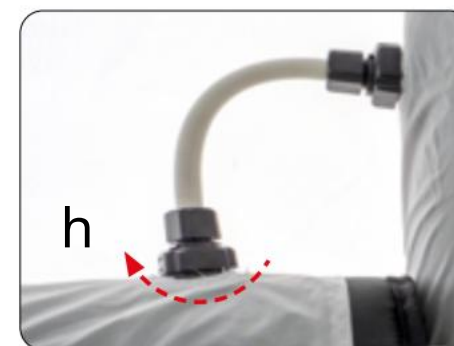

i

EN Vodorovné výztuhy samostatně
 Nafoukněte a poté zajistěte suchým zipem

UK Horizontální výztuhy nafoukněte samostatně a poté je zafixujte suchým zipem.

CS Nafoukněte vodorovné výztužné body samostatně a zajistěte je suchým zipem.

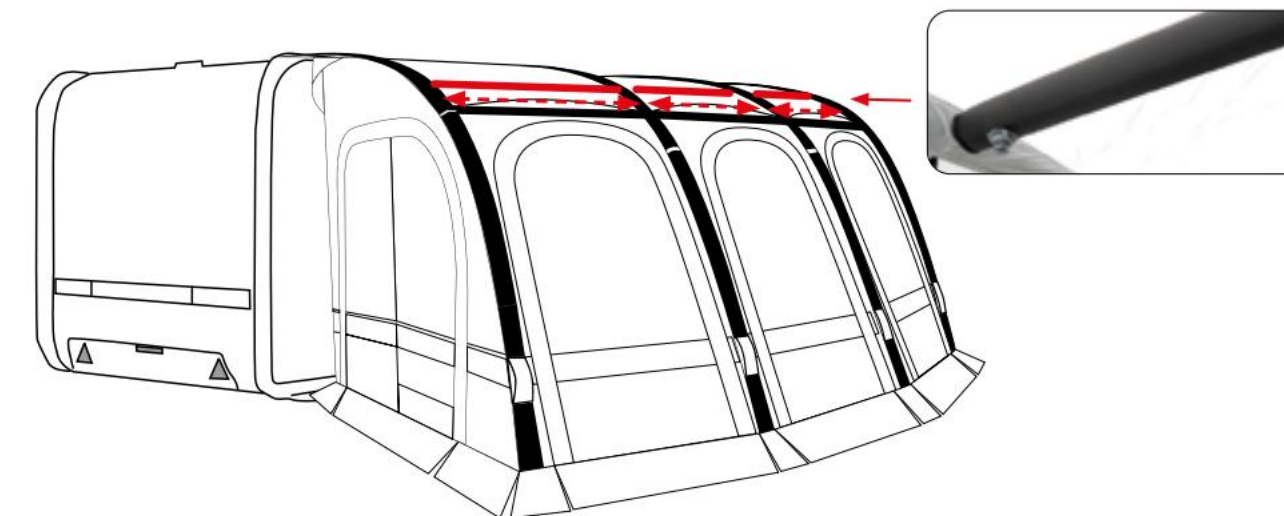

CS ZAČNĚTE DOTAŽOVAT VOZIDLO

UK FIXACE ZAČÍNÁ U VOZIDLA

CS ZAČNĚTE S UPEVNĚNÍM NA VOZIDLO

EN ŮŽIVATELSKÁ PŘÍRUČKA / FR MANUEL D'UTILISATION / NL NSTUCTIEHANDLEIDING

- j
- CS Upevněte stan k zemi kolíky.
 - UK Upevněte stan k zemi kolíky.
 - CS Upevněte stan k zemi kolíky.
- k
- CS Připevnění kotevnicích lan.
 - UK Opravte kotevní lana.
 - CS Upevněte napínací šňůry.

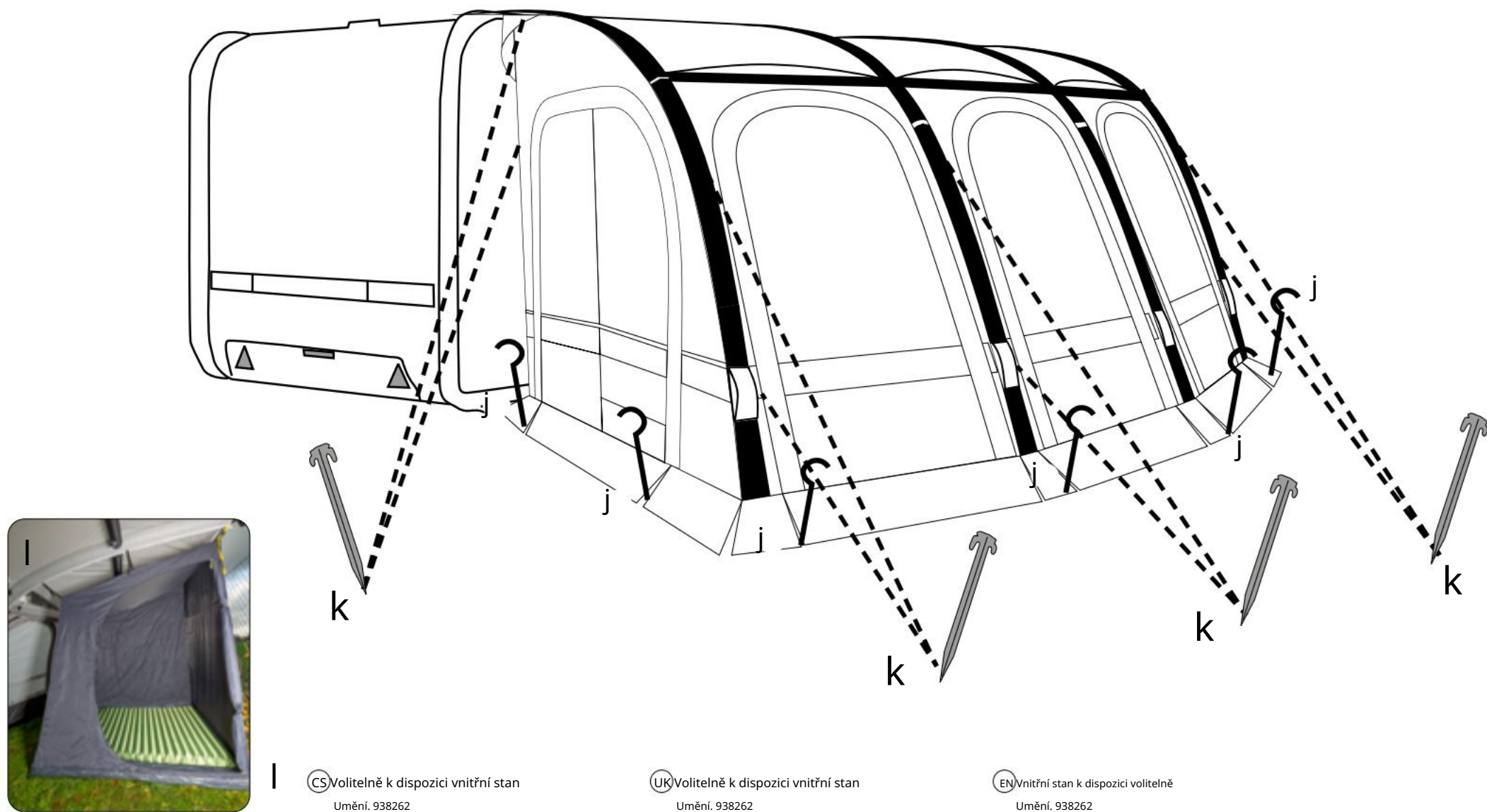

STAN DOPORUČUJEME POSTAVIT VE 2 OSOBÁCH. / PRODEJNU A OKNA LZE ČISTIT POUZE SPECIÁLNÍMI ČISTIČI!

DOPORUČUJEME MONTÁŽ SE 2 OSOBAMI! / STAN A OKNA LZE ČISTIT POUZE SPECIÁLNÍMI ČISTIČI!

CZ NASTAVENÍ SE 2 OSOBAMI DOPORUČUJEME! / STAN A OKNA MUSÍ BÝT OŠETŘENA POUZE SPECIÁLNÍMI ČISTÍCÍMI PROSTŘEDKY!

ES PREPARACIÓN / FR PRÉPARA / NL VOORBEREIDING

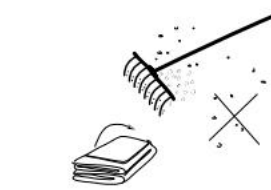

- CS Vyčistěte podklad podlahy
- CS Vyčistěte suterén
- CS Vyčistěte povrch

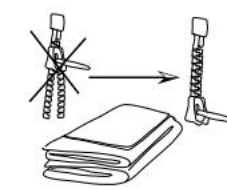

- CS Zavřete zipy dveří
- CS Zavřete zipy dveří
- CS Zavřete zipy dveří

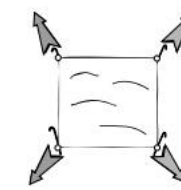

- CS Rozšiřte list trasy
- CS Rozšiřte list terénu
- NL Rozprostřete jednu půdní tkaninu

CS PŘIPOJENÍ

Připojení k vozidlu: •
Trubka Ø 7 mm

FR SPOJENÍ

Připojení k vozidlu: •Keder Ø 7
mm

NL PŘIPOJENÍ

Připojení k vozidlu: •Potrubí Ø
7 mm

CZ PŘIPOJENÍ VOZU: Natáhněte stan na trubkový profil FR CONNEXION À LA

VOITURE: Rentrer la tent sur le keder de tuyauterie.

NL PŘIPOJENÍ AUTA: Přetáhněte stan přes trubkový profil

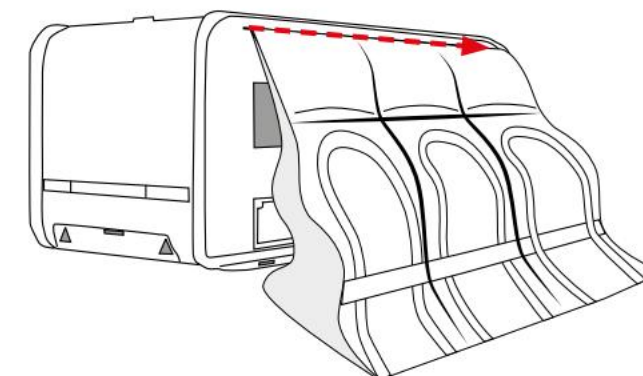

PŘED NAFUKOVÁNÍM: Ventily konektorů (viz obrázek 6) uvnitř stanu musí být otevřené, jinak nebude možné vzduch dopravit do všech trubic.

CS PŘED NAFUKOVÁNÍM: Ventily konektoru (viz obr. 6) uvnitř stanu musí být otevřené, jinak vzduch nemůže být transportován všemi trubicemi.

CS PŘED NAFUKOVÁNÍM: Ventily přípojek (viz obr. 6) ve stanu musí být otevřené jinak vzduch nemůže být transportován ve všech potrubích.



G **JE NAFUKOVANÝ / 7 PSI:**

Pouze 1 ventil na vnější straně by měl být otevřen! Zavřete ostatní ventily. (otvírejte je pouze při demontáži, aby vzduch mohl trubici rychle a úplně uniknout). Připojte vzduchové čerpadlo k ventilu a nafoukněte základní rám.

Doporučujeme umístit do stanu 1 osobu, aby vytlačila nafukovací vzduchové hadičky.

EN INFLATE / 7 PSI:

Měl by být otevřen pouze jeden ventil na vnější straně! Zavřete ostatní ventily! (Otvírejte je pouze během dekonstrukce, aby vzduch mohl z trubice rychle a úplně uniknout). Připojte vzduchové čerpadlo k ventilu a nafoukněte základní rám. Doporučujeme umístit do stanu osobu, která vytlačí hadičky nafukovacího vzduchu.

EN INFLACE / 7 PSI:

Pouze 1 ventil na vnější straně může být otevřen! Zavřete ostatní ventily! (to otevřete pouze při demontáži, aby vzduch mohl rychle a úplně uniknout z trubice). Připojte vzduchové čerpadlo k ventilu a nafoukněte základní rám. Doporučujeme umístit 1 osobu do stanu, aby vytlačila nafukovací vzduchové hadičky.

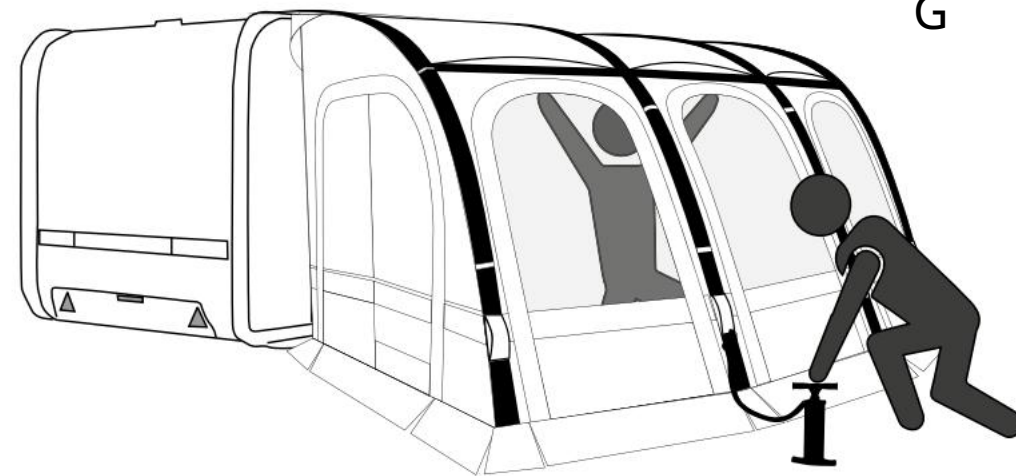
**h** **JE UZAVŘÍT VENTILY KONEKTORŮ**

CS UZAVŘETE VENTILY KONEKTORŮ

CZ UZAVŘETE VENTILY PŘIPOJENÍ



i **CS** Horizontální posilovače nafoukněte samostatně a zajistěte je suchým zipem. n

CS Vodorovné výztuhy nafoukněte samostatně a poté je zajistěte suchým zipem.

CS Vodorovné výztuhy nafoukněte samostatně a poté je zajistěte suchým zipem.

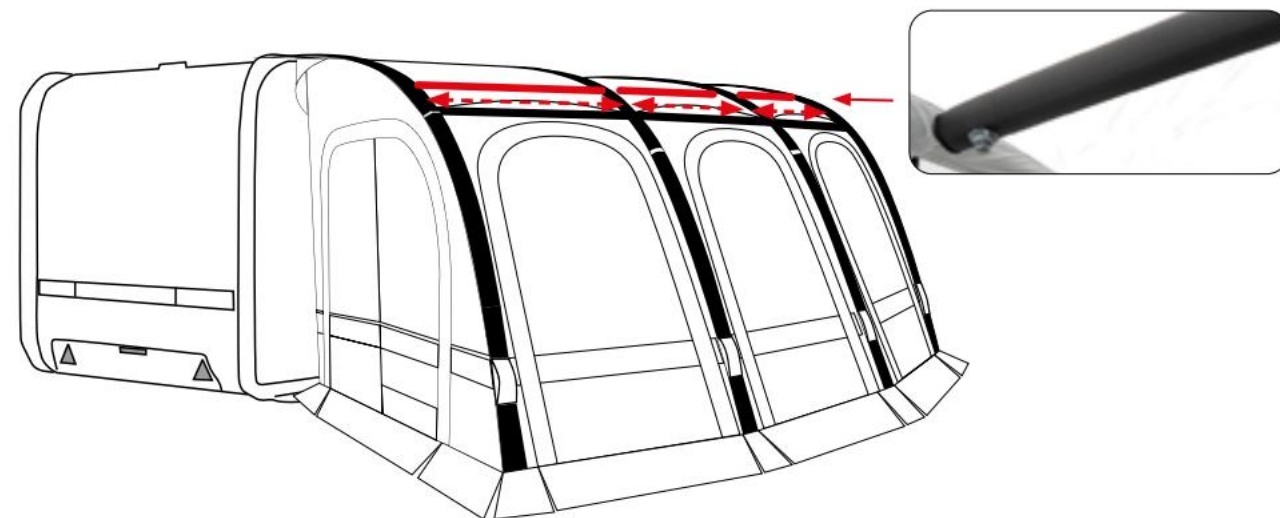

UPEVNĚJUJE SE Z VOZIDLA

CS PŘÍPEVNĚNÍ Z VOZIDLA

CS POTVRZENÍ Z VOZIDLA

j

CS Upevněte stan k zemi kůly.

CS Upevněte stan k zemi pomocí kolíků.

CS Upevněte stan k zemi kolíky.

k CZ Upevněte lana.

CS Opravte kotevní lana.

CZ Svažte lana...

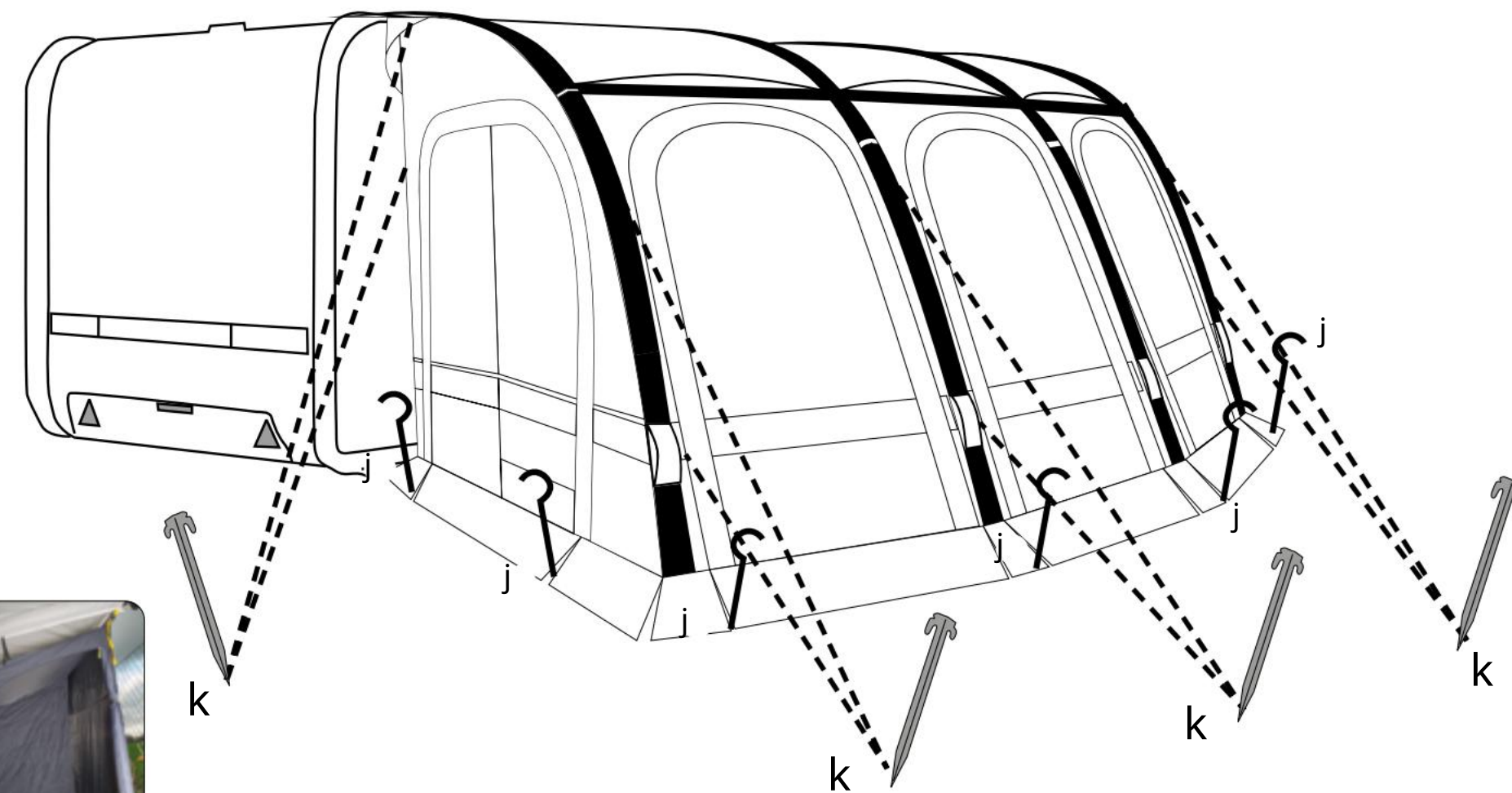

l **EN** Volitelně k dispozici vnitřní stan Umění. 938262

CS Vnitřní stan k dispozici jako volitelná výbava Umění. 938262

CS Volitelně k dispozici vnitřní stan Umění. 938262

FI DOPORUČENÁ SADA 2 OSOBI! / STANY A OKNA JE MOŽNÉ MANIPULOVAT POUZE SE SPECIÁLNÍMI ČISTIČÍMI PROSTŘEDKY!

VIZ NASTAVENÍ DOPORUČUJEME 2 OSOBY! / STANY A OKNA JE MOŽNÉ OŠETŘOVAT POUZE SPECIÁLNÍMI ČISTIČÍMI PROSTŘEDKY!

NEVÍ, DOPORUČUJEME NASTAVENÍ SE 2 OSOBAMI! / STANY A OKNA MUSÍ BÝT OŠETŘENA POUZE SPECIÁLNÍMI ČISTIČÍMI PROSTŘEDKY!

FI VALMISTELU / VIZ PŘÍPRAVA / PŘÍPRAVA DK



- CS Vyčistěte podzemí
- SE Vyčistěte podzemí
- NEVÍ, Bez odpovědi (NENABÍZĚTE) Vyčistěte podzemí
- CS Zavřete zipy dveří
- SE Zavřete zipy dveří
- DK Zavřete zip dveří
- CS Rozložte základní mapu
- SE Rozložte základní list
- DK Rozložte základní list

FI KONTAKT

Připojení k vozidlu:
• Putkistot Ø 7 mm

VIZ PŘIPOJENÍ

Připojení k vozidlu:
• Rörledningar Ø 7 mm

PŘIPOJENÍ DK

Připojení k vozidlu:
• Potrubí Ø 7 mm



CS PŘIPOJENÍ DO AUTA: Přetáhněte stan přes profil trubky.

VIZ PŘIPOJENÍ VOZU: Přetáhněte stan přes profil trubky.

PŘIPOJENÍ DO AUTA DK: Přetáhněte stan přes profil trubky.

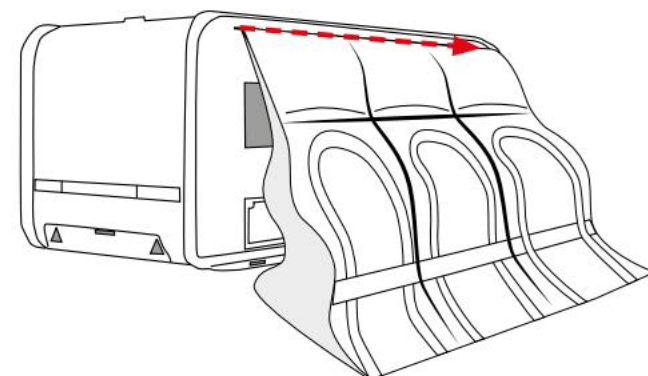

FI PŘED PLNĚNÍM: Ventily konektoru uvnitř stanu (viz obrázek 6) musí být otevřené, jinak vzduch nemůže projít všemi potrubími.

PŘED NAFUKOVÁNÍM ZKONTROLUJTE: Ventily na těchto přípojkách (viz obr. 6) uvnitř stanu musí být otevřené, jinak vzduch nemůže být transportován do všech potrubí.

DK PŘED NAFUKOVÁNÍM: Ventily na spojovacích kusech (viz obr. 6) uvnitř stanu musí být otevřené, jinak vzduch není transportován do všech hadic.



G FI FILL / 7 PSI:

Otevřený může být pouze 1 ventil venku! Zavřete ostatní ventily!
(otevírejte je pouze při demontáži, aby vzduch mohl rychle a úplně uniknout z potrubí).
Připojte vzduchové čerpadlo k ventilu a nafoukněte základní rám.
Doporučujeme umístit 1 osobu do stanu, aby vytlačila nafukovací vzduchové hadice směrem ven.

VIZ BLOW UP / 7 PSI:

Pouze 1 ventil na vnější straně by měl být otevřen! Zavřete ostatní ventily!
(Otevírejte je pouze při demontáži, aby vzduch mohl rychle a úplně uniknout z potrubí).
Připojte vzduchové čerpadlo k ventilu a nafoukněte základní rám.
Doporučujeme umístit 1 osobu do stanu, aby vytlačila nafukovací vzduchové hadice směrem ven.

DK INFLACE / 7 PSI:

Pouze 1 ventil na vnější straně musí být otevřen! Zavřete ostatní ventily!
(Otevírejte je pouze při demontáži, aby vzduch mohl rychle a úplně uniknout z hadice).
Připojte vzduchové čerpadlo k ventilu a nafoukněte základní rám.
Doporučujeme umístit 1 osobu do stanu, aby vytlačila nafukovací vzduchové hadice směrem ven.

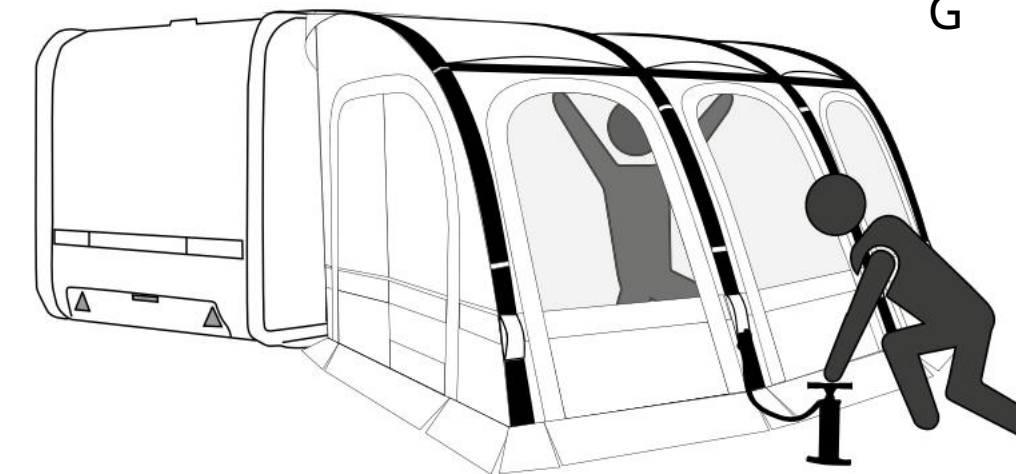

h CS UZAVŘETE VENTILY KONEKTORŮ

VIZ UZAVŘETE VENTILY NA PŘIPOJENÍ

DK UZAVŘENÉ VENTILY V PŘIPOJOVACÍCH MÍSTECH

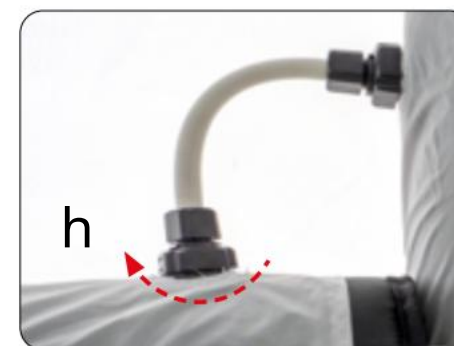

i FI Vodorovnou výztuž vyfoukejte samostatně a pak je připevněte suchým zipem.

VIZ Nafoukněte horizontální výztuhy samostatně a poté je připevněte suchým zipem.

DK Horizontální výztuhy nafoukněte jednotlivě a poté je zajistěte suchým zipem.

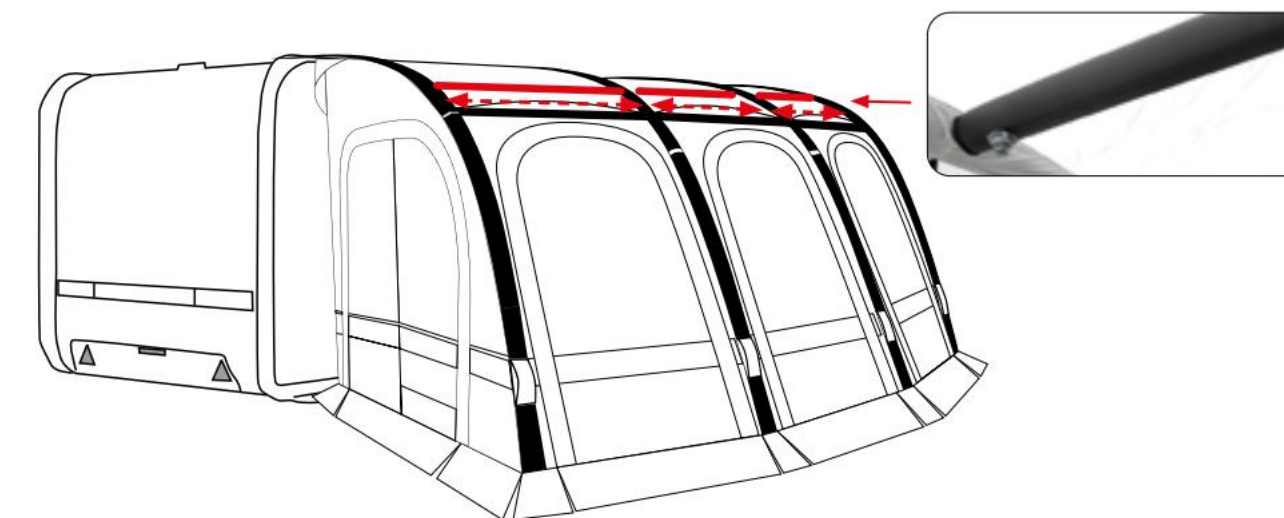

NĀSTAVEC FI Z VOZIDLA

VIZPŘÍLOHA ZAČÍNÁJÍCÍ U VOZIDLA

DKPŘÍLOHA Z VOZIDLA

j

CS Připevněte stan k zemi pomocí kolíků.

SE Zajistěte stan k zemi kolíky.

DK Zajistěte stan k zemi kolíky.

k CZ Opravte lana přítele.

SE Opět opraveno.

DK Opravte lana.

CS Volitelný vnitřní stan
Umění. 938262SE Vnitřní stan k dispozici jako volitelná výbava
Umění. 938262DK Volitelně k dispozici vnitřní stan
Umění. 938262

Z Před nastavením a použitím markýzy si prosím pozorně přečtěte návod!

Bezpečnostní opatření:

V blízkosti zdí, střechy nebo závěsů nepoužívejte zařízení na topení, vaření nebo osvětlení. Nikdy nevařte v markýze ani nepoužívejte otevřený oheň uvnitř markýzy, protože to představuje velké nebezpečí požáru, které může ohrozit váš život. Udržujte děti mimo dosah zařízení, která jsou zapnutá. Dodržujte bezpečnostní pravidla pro manipulaci s těmito zařízeními. Neblokujte vstupy/výstupy.

Při provozu plynových nebo benzinových zařízení v uzavřených místnostech zajistěte dostatečné větrání, protože tyto spotřebují vzdušný kyslík. Seznamte se s prvky požární bezpečnosti na místě.

Tipy/návody pro montáž a demontáž:

Při otevírání přepravní tašky věnujte pozornost balení markýzy. Usnadní vám to pozdější balení.

Zvolte rovnou plochu a vyčistěte plochu parkovacího místa od kamenů, větviček a ostrých předmětů. Doporučujeme dodatečnou podlahovou krytinu jako základ pro konstrukci, aby se zabránilo poškození a znečištění.

Roztáhněte markýzu tak, aby vchod směřoval požadovaným směrem. Neinstalujte markýzu přímo pod stromy a postavte ji před cestou, abyste se seznámili s výrobkem a zkontrolovali, zda jsou k dispozici všechny potřebné díly.

Postupujte podle montážního návodu. Doporučujeme montáž ve 2 osobách.

Před instalací se ujistěte, že jsou všechny dveře markýzy zavřené.

Nafukujte markýzu pouze na doporučený maximální tlak. Použijte k tomu zobrazení tlaku na čerpadle.

Vzduchové hadice se nesmí nafukovat, když je zip ochranného krytu otevřený. Před nafouknutím zkontrolujte, zda jsou ventily těsné a nejsou uvolněné. V případě potřeby je utáhněte.

Protože se vzduch při zahřívání rozpíná a při ochlazení smršťuje, dávejte pozor, abyste markýzu příliš nenafoukli, když ji nastavujete při nízkých teplotách. V opačném případě se může při zvýšení teploty v hadicích vyvinout vysoký tlak a hadice se mohou poškodit.

Když teploty přes noc klesají, tlak v hadicích může klesnout a hadice jsou méně stabilní. Jakmile teploty během dne stoupnou, vzduch v hadicích se opět roztáhne. Pokud jsou hadice při vysokých teplotách příliš tvrdé, uvolněte trochu vzduchu a znovu nafoukněte markýzu na doporučený tlak.

Kondenzace:

Kondenzace není známkou netěsnosti markýzy a není důvodem k reklamaci. Vyskytuje se na nejchladnějším povrchu potažené kůže stanu. Dobré větrání může snížit kondenzaci. Uvnitř markýzy se může tvořit kondenzace. Tomu můžete předejít mimo jiné tím, že nebudete do markýzy ukládat mokré oblečení apod. a zajistíte dobré větrání.

Čištění, péče a skladování: Markýza musí

být při demontáži a balení zcela suchá, jinak může dojít k poškození vlhkostí. Po použití doporučujeme otřít všechny kovové tyče hadříkem namočeným v oleji bez obsahu kyselin.

Stan smí být čistěn pouze speciálními přípravky. Markýzu nikdy neperte v pračce ani ji nenechávejte čistit chemicky. Markýzu skladujte na suchém místě. Hlavní švy markýzy jsou svařeny, aby se zabránilo zatékání. K opravě použijte těsnění na švy a sprej na hydroizolaci stanu. Insekticidy se nikdy nesmí stříkat do nebo na markýzu, aby se nezhoršily nebo nezničily vlastnosti materiálu.

Tipy:

Jedná se o cestovní stan a nebyl navržen pro dlouhodobé nebo komerční použití. Vyhněte se jakémukoli zatížení sněhem. V případě bouřky nebo sněžení doporučujeme markýzu demontovat, aby nedošlo k jejímu poškození. V případě silného větru vyměňte dodané stanové kolíky za speciální bouřkové. Nevytahujte kolíky ze země za kotevní lana, použijte místo toho odstraňovač kolíků. Nikdy nenapínáte kotevní lana na maximum, jinak markýza nebude mít žádnou vůli, aby se přizpůsobila větru a počasí.

Kotevní lana nikdy nenapínáte na maximum, jinak nebude mít markýza vůli přizpůsobit se větru a počasí. UV záření může poškodit plášť stanu, pokud je markýza vystavena přímému slunečnímu záření po dlouhou dobu. To může změnit barvu a stabilitu materiálu. Povětrnostní vlivy v důsledku nadměrného vystavení UV záření nejsou zaručeny případem.

Záruční podmínky

Podrobné záruční podmínky společnosti Reimo Reisemobil-Center GmbH naleznete na straně 15

FR Před nastavením a použitím markýzy si prosím pozorně přečtěte návod!!!

Bezpečnostní opatření:

V blízkosti zdí, střechy nebo závěsů nepoužívejte žádná zařízení pro topení, vaření nebo osvětlení. Nikdy uvnitř markýzy nevařte ani nepoužívejte otevřený oheň uvnitř markýzy, mohlo by dojít k požáru, poškození markýzy nebo ohrožení života. Udržujte děti mimo dosah zapnutých spotřebičů. Dodržujte bezpečnostní pravidla pro manipulaci s těmito zařízeními. Neupravujte průchody/výstupy. Po celou dobu zajistěte větrání, aby nedošlo k udušení. Seznamte se s protipožárními opatřeními v areálu.

Tipy/návody pro montáž a demontáž:

Při otevírání přepravní tašky věnujte pozornost balení markýzy. Usnadní vám to balení po použití. Vyberte si rovnou plochu a zbavte zemi kamenů, větví a ostrých předmětů. Jako základ hřiště doporučujeme další zemní desku, aby se zabránilo mokru, znečištění a poškození.

Roztáhněte markýzu tak, aby vstup směřoval požadovaným směrem.

Vyhňte se umístění markýzy přímo pod stromy a postavte ji jednou před cestou, abyste se seznámili s výrobkem a zkontrolovali, zda jsou k dispozici všechny potřebné díly.

Postupujte podle montážního návodu. Doporučujeme, aby výrobek sestavili 2 osoby.

Před instalací se ujistěte, že jsou všechny dveře markýzy zavřené.

Nafukujte markýzu pouze na doporučený maximální tlak. K tomuto účelu použijte indikátor tlaku čerpadla.

Nenafoukujte vzduchové hadičky, když je zip na ochranném krytu otevřený.

Před nafouknutím zkontrolujte, zda jsou ventily těsné a nejsou uvolněné. V případě potřeby je utáhněte.

Vzhledem k tomu, že vzduch se při zahřívání roztahuje a při ochlazení smršťuje, dávejte pozor, abyste markýzu při nastavování za nízkých teplot nepřefoukli. V opačném případě může být v hadicích vysoký tlak, protože teplota stoupá a hadice se mohou poškodit.

Když teploty přes noc klesnou, tlak v hadicích může klesnout a hadice budou méně stabilní. Jakmile teploty během dne stoupnou, vzduch v hadicích se opět roztáhne. Pokud jsou hadice při vysokých teplotách příliš tvrdé, uvolněte trochu vzduchu a znovu nafoukněte markýzu na doporučený tlak.

Kondenzace:

Kondenzace není známkou netěsnosti markýzy a nevztahuje se na ni záruka. Vyskytuje se na nejchladnějším povrchu potažené kůže markýzy. Kondenzaci lze snížit dobrým větráním.

Uvnitř markýzy se může tvořit kondenzace. Tomu můžete předejít mimo jiné tím, že nebudete ukládat mokré oblečení atd. uvnitř markýzy a zajistíte dobré větrání.

Čištění, péče a skladování:

Když markýzu sundáte a zabalíte, musí být zcela suchá, jinak může dojít k poškození vlhkostí. Po použití doporučujeme otřít všechny kovové tyče hadříkem namočeným v oleji bez obsahu kyselin.

Markýzu lze čistit pouze speciálními přípravky. Markýzu nikdy neperte v pračce ani ji nenechávejte

čistit chemicky. Markýzu skladujte na suchém místě.

Hlavní švy markýzy jsou svařeny proti zatékání. K opravě použijte utěsnění švů a hydroizolační sprej na markýzu.

Insekticidy by se nikdy neměly stříkat do nebo na markýzu, aby nedošlo k ovlivnění nebo zničení vlastností materiálu.

Poznámky:

Jedná se o cestovní stan a není určen pro trvalé nebo komerční použití.

Vyhněte se jakémukoli zatížení sněhem.

V případě bouřky nebo sněžení doporučujeme markýzu demontovat, aby nedošlo k jejímu poškození.

V případě silného větru vyměňte dodané stanové kolíky za speciální bouřkové.

Nevytahujte kolíky ze země za kotevní lana, použijte místo toho odstraňovač kolíků.

Nikdy nenapínáte kotevní lana na maximum, jinak markýza nebude mít žádnou vůli, aby se přizpůsobila větru a počasí.

UV záření může poškodit povrch markýzy, pokud je markýza vystavena přímému slunečnímu záření po dlouhou dobu. To může změnit barvu a stabilitu materiálu. Povětrnostní vlivy v důsledku nadměrného vystavení UV záření nejsou zárukou.

Záruka:

Podrobné záruční podmínky Reimo Reisemobil-Center GmbH najdete na straně 15

FR Před montáží a používáním markýzy si prosím pozorně přečtěte návod!!!

Bezpečnostní opatření:

V blízkosti stěn, střechy nebo závěsů nepoužívejte topná, kuchyňská nebo osvětlovací zařízení. Nikdy nevařte uvnitř markýzy ani nepoužívejte otevřený oheň uvnitř markýzy, mohlo by dojít k požáru, poškození markýzy nebo ohrožení života dětí. Dodržujte bezpečnostní pravidla pro manipulaci s těmito zařízeními.

Neinstalujte průchody/výstupy. Vždy zajistěte ventilaci, aby nedošlo k udušení. Seznamte se s protipožárními opatřeními v areálu.

Tipy/návody pro montáž a demontáž:

Při otevírání přepravní tašky věnujte pozornost balení markýzy. Usnadní vám to balení po použití. Vyberte si rovnou plochu a zbavte zemi kamenů, větví a ostrých předmětů. Doporučujeme použít další podložku jako základ pro umístění, aby se zabránilo navlhnutí, znečištění a poškození.

Vysuňte markýzu tak, aby vchod směřoval požadovaným směrem. Vyhněte se umístění markýzy přímo pod stromy a před cestou ji smontujte jednou, abyste se seznámili s výrobkem a ověřili, že jsou k dispozici všechny potřebné díly.

Postupujte podle montážního návodu. Doporučujeme, aby výrobek sestavili 2 osoby. Před montáží se

ujistěte, že jsou všechny dveře markýzy zavřené.

Nafukujte markýzu pouze na maximální doporučený tlak. K tomu použijte indikátor tlaku čerpadla. Nenafoukujte vzduchové hadičky, když je zip na ochranném krytu otevřený. Před nafouknutím zkontrolujte, zda jsou ventily těsné a nejsou uvolněné. V případě potřeby je utáhněte.

Vzhledem k tomu, že vzduch se při zahřívání rozpíná a při ochlazení smršťuje, dávejte pozor, abyste markýzu při instalaci za chladného počasí nepřefoukli. V opačném případě může být v potrubí vysoký tlak, protože teplota stoupá a potrubí se může poškodit.

Když teploty přes noc klesnou, tlak v potrubí se může snížit a potrubí bude méně stabilní. Když teploty během dne stoupnou, vzduch v potrubí se opět roztáhne. Pokud jsou hadice při vysokých teplotách příliš tvrdé, uvolněte trochu vzduchu a znovu nafoukněte stínidlo na doporučený tlak.

Kondenzace:

Kondenzace není známkou netěsnosti markýzy a nevztahuje se na ni záruka.

Vyskytuje se na chladnějším povrchu potaženého pláště markýzy. Kondenzaci lze snížit dobrým větráním.

Uvnitř markýzy se může tvořit kondenzace. Vyhněte se mu mimo jiné tím, že nebudete skladovat vlhké

oblečení atp. uvnitř markýzy a zajistíte dobré ventilace.

Čištění, údržba a skladování:

Při demontáži a opětovném balení musí být markýza zcela suchá, jinak může dojít k poškození vlhkostí. Po

použití doporučujeme otřít všechny kovové sloupky hadříkem namočeným v oleji bez obsahu kyselin.

Markýzu lze čistit pouze speciálními přípravky. Roletu nikdy neperte v pračce ani ji chemicky nečistěte.

Roletu skladujte na suchém místě.

Hlavní švy markýzy jsou svařeny, aby se zabránilo zatékání. K jejich opravě použijte tmel na švy a hydroizolační sprej na markýzu. Insekticidy by nikdy neměly být stříkány do nebo na markýzu, aby nedošlo k ovlivnění nebo zničení vlastností materiálu.

Poznámky:

Jedná se o cestovní stan a není určen pro trvalé nebo komerční použití. Vyhněte se jakémukoli zatížení sněhem. V případě bouřky nebo sněžení doporučujeme markýzu demontovat, aby nedošlo k jejímu poškození.

V případě silného větru vyměňte dodané stanové kolíky za speciální bouřkové. Netahejte kůly ze země za kotevní lana, použijte místo nich vyťahovač kůlů. Nikdy neutažte kotevní lana co nejpevněji, jinak markýza nebude mít žádnou vůli, aby se přizpůsobila větru a povětrnostním podmínkám.

UV záření může poškodit povrch markýzy, pokud je dlouhodobě vystavena přímému slunečnímu záření. To může změnit barvu a stabilitu materiálu.

Změna způsobená nadměrným vystavením UV záření není zárukou.

Záruka:

Naleznete zde podrobné záruční podmínky Reimo Reisemobil-Center GmbH

na straně 15.

Před montáží a používáním markýzy si prosím pozorně přečtete návod!!!

Bezpečnostní opatření:

V blízkosti stěn, stropů nebo závěsů nepoužívejte žádné topné, kuchyňské nebo osvětlovací zařízení. Nikdy uvnitř markýzy nevařte ani nepoužívejte otevřený oheň, mohlo by dojít k požáru, poškození markýzy nebo ohrožení života dětí. Dodržujte bezpečnostní předpisy pro manipulaci s těmito zařízeními.

Nenastavujte schody/výstupy Po celou dobu zajistěte ventilaci, aby nedošlo k udušení. Seznamte se s protipožárními opatřeními v objektu.

Tipy/návod na montáž a demontáž:
Při otěvirání přepravní tašky věnujte pozornost balení markýzy. Usnadní vám to balení po použití. Zvolte rovnou plochu a zbavte podlahu kamenů, větvi a ostrých předmětů. Doporučujeme umístit další list země jako základ pro hřiště, aby se zabránilo navlhnutí, znečištění a poškození.

Vysuňte markýzu tak, aby vstup směřoval požadovaným směrem. Vyhněte se umístění markýzy přímo pod stromy a sestavte ji jednou před cestou, abyste se seznámili s výrobkem a zkontrolovali, zda jsou k dispozici všechny potřebné díly. Postupujte podle montážního návodu. Doporučuje se, aby výrobek sestavili dvě osoby. Před instalací se ujistěte, že jsou všechny dveře markýzy zavřené. Nafukujte markýzu pouze na maximální doporučený tlak. Použijte k tomu manometr čerpadla.

Nenafukujte vzduchové hadičky, když je zip na ochranném krytu otevřený. Před nafouknutím markýzy zkontrolujte, zda jsou ventily utažené a nejsou uvolněné. V případě potřeby je utáhněte. Vzhledem k tomu, že vzduch se při zahřátí roztahuje a při ochlazení smršťuje, dávejte pozor, abyste markýzu při nastavování za nízkých teplot nepřefoukli. V opačném případě může být v hadicích vysoký tlak, protože teplota stoupá a hadice se mohou poškodit.

Když teploty přes noc klesnou, tlak v hadicích může klesnout a hadice budou méně stabilní. Jakmile teploty během dne stoupnou, vzduch v hadicích se opět roztáhne.

Pokud jsou hadice při vysokých teplotách příliš tvrdé, uvolněte trochu vzduchu a znovu nafoukněte markýzu na doporučený tlak.
Kondenzace:
Kondenzace není známkou úniku stanu a nevztahuje se na ni záruka. Vyskytuje se na nejmchladnějším povrchu potažené kůže markýzy. Kondenzaci lze snížit dobrým větráním.

Uvnitř markýzy se může tvořit kondenzace. Tomu se můžete vyhnout mimo jiné tím, že nebudete skladovat mokré oblečení atp. uvnitř markýzy a zajišťující dobré větrání.

Čištění, péče a skladování:
Při demontáži a vyzvednutí musí být markýza zcela suchá, jinak může dojít k poškození vlhkostí. Všechny kovové sloupky doporučujeme po použití očistit hadříkem navlhčeným v oleji bez obsahu kyselin. Markýzu lze čistit pouze speciálními přípravky. Markýzu nikdy neperte v pračce ani ji nedávejte do čistiřny.

Markýzu skladujte na suchém místě.
Hlavní švy markýzy jsou svařeny proti zatékání. K jejich opravě použijte tmel na utěsnění švů a hydroizolační sprej na markýzy. Insekticidy by se nikdy neměly stříkat dovnitř nebo na markýzu, aby nedošlo k ovlivnění nebo zničení vlastností materiálu.
stupně:

Jedná se o cestovní stan a není určen pro trvalé nebo komerční použití.
Vyhněte se jakémukoli zatížení sněhem. V případě bouřky nebo sněžení se doporučuje markýzu demontovat, aby nedošlo k jejímu poškození. V případě silného větru vyměňte dodané stanové kolíky za speciální do bouřky. Netahejte kůly ze země za dráty, použijte vyťahovač kůlů.

Nikdy nenapínejte lanka na maximum, jinak markýza nebude mít vůli, aby se přizpůsobila větru a povětrnostním podmínkám. UV záření může poškodit povrch markýzy, pokud je dlouhodobě vystavena přímému slunečnímu záření. To může změnit barvu a stabilitu materiálu. Zhoršení v důsledku nadměrného vystavení UV záření není zárukou.

Záruka:
Podrobné záruční podmínky společnosti Reimo Reisemobil-Center GmbH naleznete na straně 15.

Před montáží a používáním markýzy si prosím pozorně přečtete návod!!!

Bezpečnostní opatření:

V blízkosti stěn, střeřech nebo závěsů nepoužívejte topná, kuchyňská nebo osvětlovací zařízení. Nikdy nevařte uvnitř stanu a nepoužívejte otevřený oheň uvnitř stanu, mohlo by dojít k požáru, poškození stanu nebo ohrožení lidských životů. Udržujte děti mimo dosah zapalených spotřebičů. Při používání těchto zařízení dodržujte bezpečnostní pravidla.

Neblokujte průchody/východy. Po celou dobu používání zajistěte větrání, aby nedošlo k udušení. Seznamte se s místními protipožárními opatřeními.

Rady/návody pro montáž a demontáž:
Při otěvirání přepravního vaku věnujte pozornost balení markýzy. Usnadní vám to balení po použití. Vyberte si rovnou plochu a vyčistěte zem od kamenů, větvi a ostrých předmětů. Doporučujeme dodatečnou zemní podložku jako základ pro markýzu, aby nedošlo k jejímu namočení, znečištění a/nebo poškození.

Rozložte verandu tak, aby vchod směřoval požadovaným směrem. Vyhněte se umístění markýzy přímo pod stromy a sestavte ji jednou před cestou, abyste se seznámili s výrobkem a zkontrolovali, zda jsou k dispozici všechny potřebné díly. Postupujte podle montážního návodu. Doporučujeme, aby výrobek sestavovaly 2 osoby. Před postavením se ujistěte, že jsou všechny dveře stanu zavřené. Nafukujte markýzu pouze na maximální doporučený tlak. K tomu použijte indikátor tlaku čerpadla.

Nenafukujte vzduchové hadice, když je zip na ochranném krytu otevřený. Před nafouknutím zkontrolujte, zda jsou ventily těsné a nejsou uvolněné. V případě potřeby je utáhněte. Protože se vzduch při zahřívání roztahuje a při ochlazení smršťuje, dejte pozor, abyste stan při stavění v nízkých teplotách nepřefoukli. V opačném případě může být při zvyšování teplot v potrubí vysoký tlak a potrubí se může poškodit.

Při poklesu teplot v noci se může snížit tlak v potrubí a potrubí bude méně stabilní. Jak teploty během dne stoupají, vzduch v potrubí se opět rozpíná. Pokud jsou trubky při vysokých teplotách příliš tvrdé, uvolněte trochu vzduchu a znovu nafoukněte stan na doporučený tlak.

Kondenzace:
Kondenzace není známkou úniku stanu a nevztahuje se na ni záruka. Vyskytuje se na nejmchladnějším povrchu obložení stanu. Kondenzaci lze snížit dobrým větráním.

Uvnitř markýzy se může tvořit kondenzace. Dá se tomu předejít mimo jiné tím, že se vyvarujete skladování mokrého oblečení atp. uvnitř stanu a zajišťující dobré větrání.

Čištění, péče a skladování:
Při demontáži a balení musí být markýza zcela suchá, jinak může dojít k poškození vlhkostí.
Verandu lze čistit pouze speciálními přípravky. Markýzu nikdy neperte v pračce ani ji nenechávejte čistit chemicky. Markýzu skladujte na suchém místě.

Hlavní švy markýzy jsou svařeny proti zatékání. K jejich opravě použijte těsnění na švy a hydroizolační sprej na záclony. Insekticidy by se nikdy neměly stříkat na verandu nebo na ni, aby nedošlo ke změně nebo zničení vlastností materiálu.
Poznámka:
Jedná se o cestovní stan a není určen pro trvalé nebo komerční použití.
Vyhněte se jakémukoli zatížení sněhem. V případě bouřky nebo sněhu doporučujeme stan rozebrat, aby nedošlo k poškození. V případě silného větru vyměňte dodané stanové kolíky za speciální bouřkové. Nevytahujte kolíky ze země pomocí kotevních lan, ale použijte vyťahovač kolíků. Kotevní lana nikdy co nejvíce neutahujte, jinak nebude mít stan žádnou vůli přizpůsobit se větru a počasí. UV záření může poškodit obložení markýzy, pokud je dlouhodobě vystavena přímému slunečnímu záření.

To může změnit barvu a stabilitu materiálu. Stárnutí v důsledku nadměrného vystavení UV záření není zárukou.
Záruka:
Podrobné záruční podmínky společnosti Reimo Reisemobil-Center GmbH naleznete na straně 15.

Před montáží a používáním markýzy si pozorně přečtete návod!!!

Bezpečnostní opatření:

V blízkosti stěn, stropů nebo závěsů nepoužívejte topná, kuchyňská nebo osvětlovací zařízení. Nikdy nevařte jídlo uvnitř markýzy ani nepoužívejte otevřený oheň uvnitř markýzy, mohlo by dojít k požáru, poškození markýzy nebo ohrožení života. Udržujte děti mimo dosah zařízení, která jsou zapnutá. Dodržujte bezpečnostní pravidla pro manipulaci s těmito zařízeními. Nenastavujte průchody/výstupy. Vždy zajistěte větrání, aby

nedošlo k udušení. Seznamte se s opatřeními souvisejícími s požární bezpečnosti areálu.
Tipy/návody pro montáž a demontáž:
Při otěvirání kufru věnujte pozornost obalu markýzy. To usnadňuje balení po použití. Vyberte si rovnou plochu a zbavte zemi kamenů, větvi a ostrých předmětů. Jako základ hřiště doporučujeme další zemní síť, aby se zabránilo vlhkosti, nečistotám a poškození.
Roztáhněte markýzu tak, aby vstup směřoval požadovaným směrem. Vyhněte se umístění markýzy přímo pod stromy a postavte ji jednou před cestou, abyste se mohli s výrobkem seznámit a zkontrolovat, zda obsahuje všechny potřebné díly. Postupujte podle montážního návodu. Doporučujeme, aby výrobek sestavili 2 osoby. Před instalací se ujistěte, že jsou všechny dveře markýzy zavřené. Nafukujte markýzu pouze na maximální doporučený tlak. K tomu účelu použijte indikátor tlaku čerpadla. Nefoukejte vzduchové hadičky, když je zip krytu otevřený. Před foukáním zkontrolujte, zda jsou ventily těsné a nejsou uvolněné. V případě potřeby je utáhněte. Vzhledem k tomu, že se vzduch při zahřívání roztahuje a při ochlazení smršťuje, dávejte pozor, abyste markýzu při instalaci za nízkých teplot nepřefoukli. V opačném případě se při zvýšení teploty může v hadicích vytvořit vysoký tlak a hadice se mohou poškodit.

Když teploty přes noc klesnou, tlak v hadicích může klesnout a hadice nebudou tak stabilní. Když teplota během dne stoupne, vzduch v hadicích se opět roztáhne. Pokud jsou hadice při vysokých teplotách příliš tvrdé, uvolněte trochu vzduchu a naplňte markýzu na doporučený tlak.
Kondenzace:
Kondenzace není známkou netěsnosti markýzy a nevztahuje se na ni záruka. Vyskytuje se na nejmchladnějším povrchu potažené kůže markýzy. Kondenzaci lze snížit dobrým větráním.
Uvnitř markýzy se může tvořit kondenzace. Tomu můžete zabránit následujícími způsoby, například tím, že nebudete skladovat mokré oblečení atd. uvnitř markýzy a zajistíte dobré větrání.
Čištění, péče a skladování:
Markýza musí být po vybalení a zabalení zcela suchá, jinak může dojít k poškození vlhkostí. Doporučujeme všechny kovové tyče po použití otřít hadříkem namočeným v oleji bez kyselin. Markýzu lze čistit pouze speciálními přípravky. Markýzu nikdy neperte v pračce nebo čistiřně. Markýzu skladujte na suchém místě.
Hlavní švy markýzy jsou svařeny proti zatékání. K opravě použijte těsnění na švy a hydroizolační sprej markí-is. Na markýzu ani na markýzu se nikdy nesmí stříkat insekticidy, aby neovlivnily vlastnosti materiálu nebo je nezničily.
Poznámky:
Jedná se o cestovní stan a není určen pro trvalé nebo komerční použití.
Vyhněte se zatížení sněhem.
V případě bouřky nebo sněžení doporučujeme markýzu demontovat, aby nedošlo k jejímu poškození.
V případě silného větru vyměňte dodané stanové kolíky za speciální bouřkové. Nevytahujte kolíky ze země kotevními lany, použijte místo nich stahováč kolíků. Nikdy neutahujte lana na maximální napětí, jinak se markýza nemůže přizpůsobit větru a v závislosti na počasí.
UV paprsky mohou poškodit povrchovou vrstvu markýzy, pokud je markýza dlouhodobě na přímém slunci. To může změnit barvu a stabilitu materiálu. Poškození povětrnostními vlivy v důsledku nadměrného vystavení UV záření není zárukou.

Záruka:
Podrobné záruční podmínky společnosti Reimo Reisemobil-Center GmbH naleznete na straně 15.

THE: ZÁRUKA IMUNG

Reimo Reisemobil-Center GmbH, Boschring 10, 63329 Egelsbach (dále jen „Reimo“ nebo „My“) vám poskytuje záruku 3 roky navíc k zákonným právům na vady na produkty prodávané pod vlastní značkou Reimo „REIMO TENT“.

Lhůta pro výpočet záruční doby začíná dnem fakturace. Zeměpisný rozsah naší záruky sahá na území Spolkové republiky Německo.

Pokud se během záruční doby vyskytnou nějaké vady materiálu nebo materiálů Pokud se na zakoupeném produktu vyskytnou výrobní vady, poskytneme vám je v rámci tohoto Garantujte jednu z následujících služeb dle našeho výběru:

• Bezplatná oprava zboží popř

• Bezplatná výměna zboží za ekvivalentní položku

Všechny originální díly vyměněné v rámci poskytování záručních služeb se stávají majetkem společnosti Reimo. Nové díly nebo náhradní díly se stávají majetkem zákazníka.

Opravy nebo výměny v rámci záruky neopravňují k prodloužení nebo novému začátku záruční doby.

V případě uplatnění záruky se prosím obraťte na svého prodejce, od koho jste předmětnou položku koupili nebo přímo Reimo jako ručitel:

Reimo Motorhome Center GmbH
Boschring 10
63329 Egelsbach
Telefon: 06150 8662-310

Záruka se nevztahuje na zjištění jiných než materiálových nebo výrobních vad. Záruční reklamace je vyloučena, pokud je zboží poškozeno:

- Pravidelné opotřebení
- Nesprávné a neúčelové použití Použití produktu
- Nesprávná obsluha, instalace, montáž, Uvedení do provozu nebo provoz v rozporu s příslušnými pokyny Návod k použití a/nebo instalaci, zejména pokud jde o údržbu,
- Péče a varování
- Nedodržení jakýchkoli bezpečnostních opatření

A: ZÁRUKA

Reimo Reisemobil-Center GmbH, Boschring 10, 63329 Egelsbach (dále jen „Reimo“ nebo „my“) vám poskytuje záruku 3 roky navíc k zákonným záručním právům na produkty prodávané pod vlastní značkou Reimo „REIMO TENT“.

- Použití síly (např. bit)
- Opravy svépomocí
- Použití neoriginálních dílů od výrobce nebo dílů neschválených výrobcem
- Vlivy prostředí (teplo, vlhkost atd.)
- Okolnosti, za které výrobce nenese odpovědnost (např. přírodní katastrofy, nehody)
- Nesprávná přeprava

Předpokladem pro uplatnění záruky je, že nám umožníte přezkoumat záruční případ (např. zasláním zboží). Použitím bezpečného obalu je důležité zajistit, aby nedošlo k poškození zboží během přepravy.

- Bezplatná oprava zboží popř
- Bezplatná výměna zboží za ekvivalentní položku

Pro uplatnění záručního servisu je třeba k zásilce zboží přiložit kopii faktury. Je to proto, abychom mohli zkontrolovat, zda jsou splněny požadavky na záruku. Bez kopie faktury můžeme odmítnout záruční servis.

Pokud oprávněně využijete záruční servis, nevzniknou vám žádné náklady na dopravu, to znamená, že vám proplatíme veškeré náklady na dopravu za odeslání zboží.

Upozornění: Tato záruka prodejce Reimo neomezuje vaše zákonná práva v případě závad (záruční práva) vůči společnosti Reimo / prodejci a můžete ji uplatnit zdarma.

Reimo Motorhome Center GmbH
Boschring 10
63329 Egelsbach
Telefon: 06150 8662-310

Jakákoli stávající záruční práva vůči společnosti Reimo zůstávají tímto příslibem záruky nedotčena. Tato záruka výrobce tedy rozšiřuje vaše právní postavení.
V případě, že je zakoupená věc vadná, můžete u společnosti Reimo vždy uplatnit svá zákonná záruční práva, bez ohledu na to, zda se jedná o záruční reklamaci nebo o uplatnění záruky.

- Pravidelné opotřebení
- Nesprávné a neúčelové použití produktu
- Nesprávná obsluha, instalace, montáž, uvedení do provozu nebo provoz v rozporu s příslušným návodem k použití a/nebo instalaci, zejména pokud nejsou dodržovány pokyny pro údržbu, péči a varování
- Nedodržování jakýchkoli bezpečnostních opatření
- Použití síly (např. bit)
- Vlastní opravy
- Použití neoriginálních dílů od výrobce popř díly neschválené výrobcem
- Vlivy prostředí (teplo, vlhkost atd.)

- Okolnosti, za kterých výrobce není odpovědný (např. přírodní katastrofy, nehody)
- Nevhodná přeprava

Předpokladem pro uplatnění záruky je, že nám umožníte kontrolu záručního stavu (např. zasláním zboží). Je třeba dbát na to, aby nedošlo k poškození zboží během přepravy použitím bezpečného obalu.

Pro uplatnění záruky je nutné přiložit kopii faktury za zásilku zboží.

To proto, abychom mohli zkontrolovat, zda jsou splněny záruční podmínky. Bez kopie faktury můžeme odmítnout poskytnutí záručního servisu.

- Bezplatná oprava zboží popř
- Bezplatná výměna zboží za ekvivalentní položku

Všechny originální díly, které byly vyměněny v rámci poskytování záručních služeb, se stávají majetkem společnosti Reimo. Nové díly nebo náhradní díly se stávají majetkem zákazníka.

Opravy nebo výměny v rámci záruky neopravňují k prodloužení nebo opětovnému spuštění záruční doby.

V případě uplatnění záruky se prosím obraťte na prodejce, u kterého jste předmětnou položku koupili, nebo kontaktujte Reimo přímo jako ručitel:

Reimo Motorhome Center GmbH
Boschring 10
63329 Egelsbach
Telefon: 06150 8662-310

Záruka se nevztahuje na zjištění jiných než materiálových nebo výrobních vad. Záruční nároky jsou vyloučeny v případě poškození zboží způsobeného:

- Pravidelné opotřebení
- Nesprávné a neúčelové použití produktu
- Nesprávná obsluha, instalace, montáž, uvedení do provozu nebo provoz v rozporu s příslušným návodem k použití a/nebo instalaci, zejména pokud nejsou dodržovány pokyny pro údržbu, péči a varování
- Nedodržování jakýchkoli bezpečnostních opatření
- Použití síly (např. bit)
- Vlastní opravy
- Použití neoriginálních dílů od výrobce popř díly neschválené výrobcem
- Vlivy prostředí (teplo, vlhkost atd.)



REIMO REISEMOBIL-CENTER GMBH
63329 EGELSBACH · BOSCHRING 10
NĚMECKO · WWW.REIMO.COM
VYROBENO V ČÍNĚ · © REIMO 03/2024