



## Inteligentní panely Thule

Thule Sun Blocker G2 - Přední panel

Thule Rain Blocker G2 - Přední panel

# ➤ Instrukce

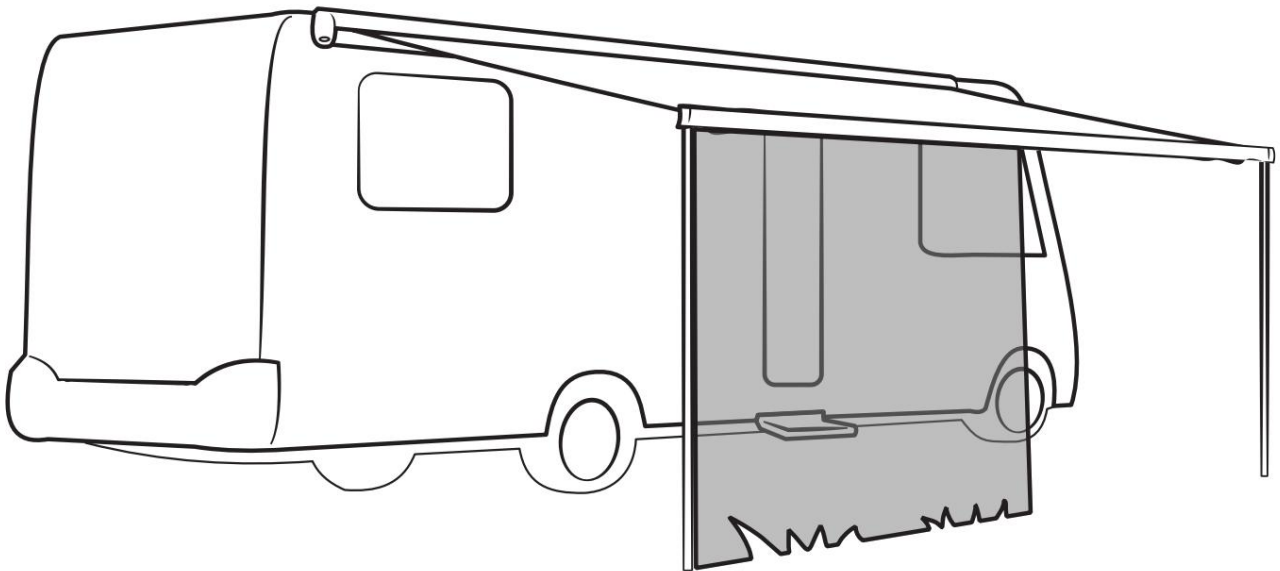

ii



Thule Sun Blocker G2  
Přední panel

|                                      |                 | A | B | C | D | A | F |
|--------------------------------------|-----------------|---|---|---|---|---|---|
| Thule Sun Blocker G2<br>Přední panel | 1,00 m          | 2 | 2 | 2 | 2 | - | - |
|                                      | 2,40 m ~ 2,80 m | 4 | 4 | 4 | 4 | - | - |
|                                      | 3,30 m ~ +      | 5 | 5 | 5 | 5 | - | - |



Thule Rain Blocker G2  
Přední panel

|                                       |            | A | B | C | D | A | F |
|---------------------------------------|------------|---|---|---|---|---|---|
| Thule Rain Blocker G2<br>Přední panel | 1,00 m     | 3 | 2 | 2 | - | 2 | 2 |
|                                       | 1,25 m ~ + | 4 | 3 | 3 | - | 3 | 2 |



Thule Sun Blocker G2 - Přední panel

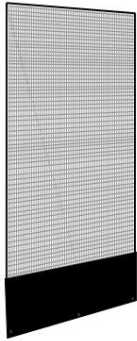
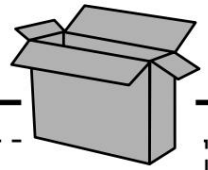

A

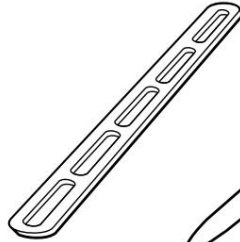

B

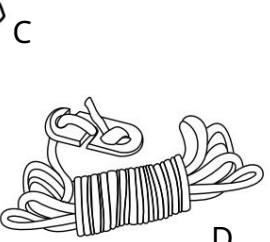
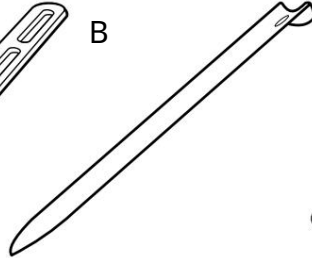

D

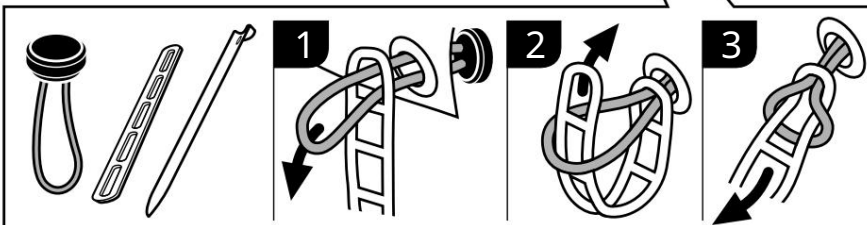
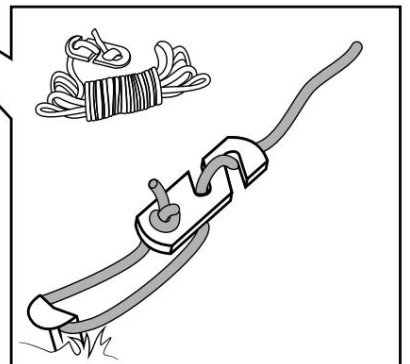
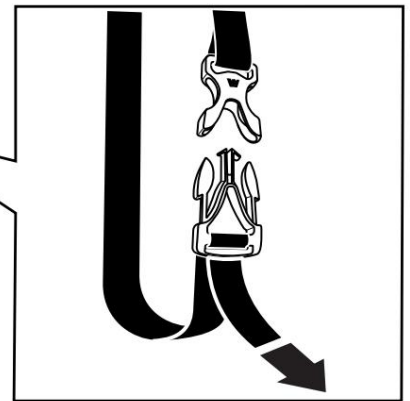
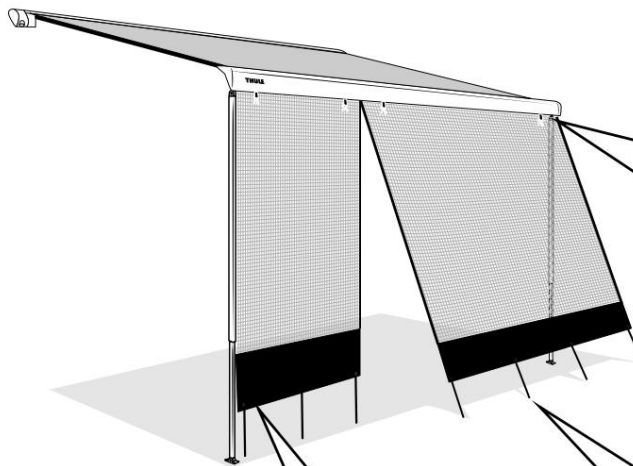



# Thule Rain Blocker G2 - Přední panel

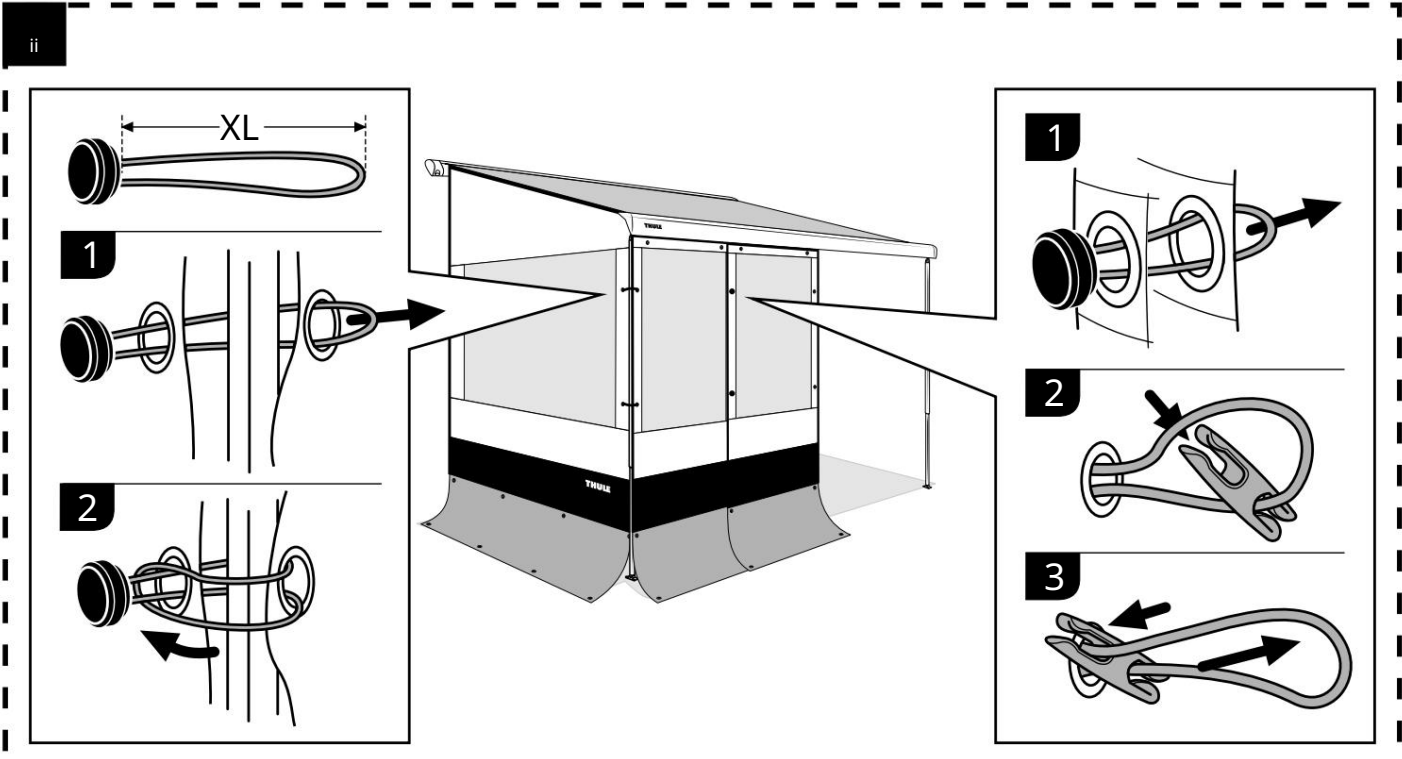
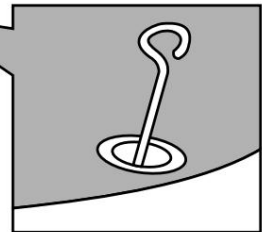
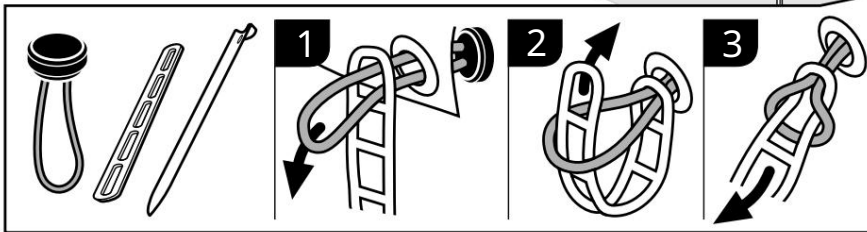
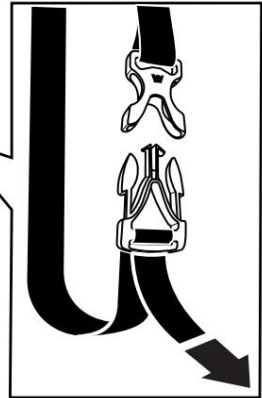
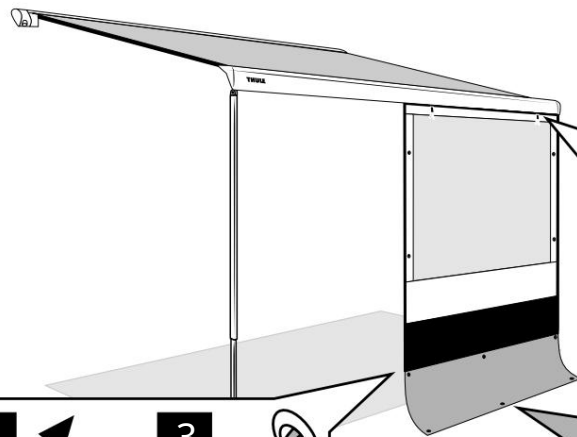
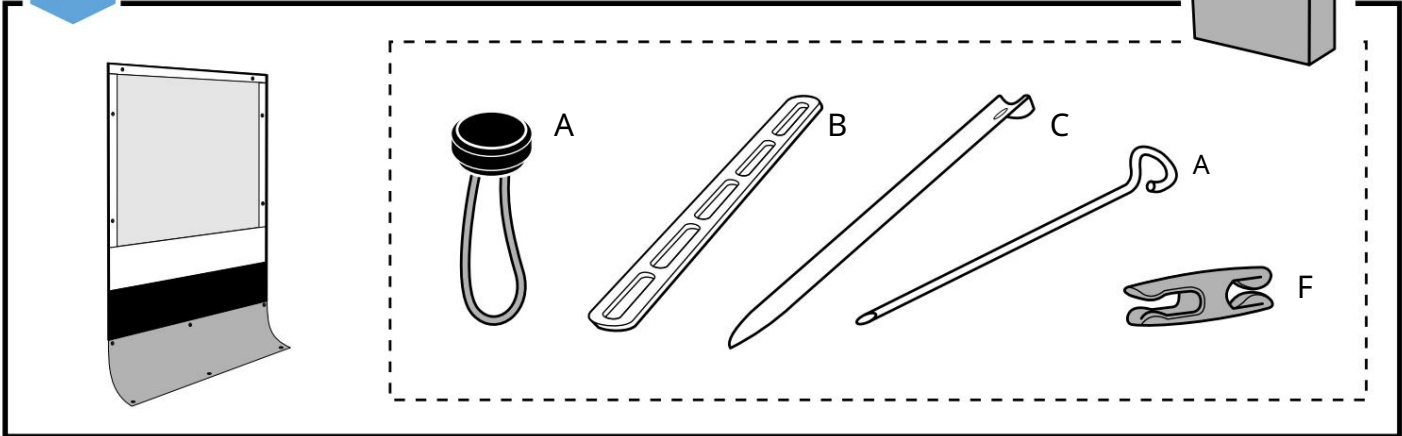
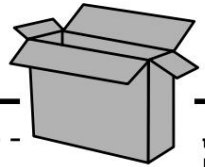

# Inteligentní panely

## Některé možné kombinace

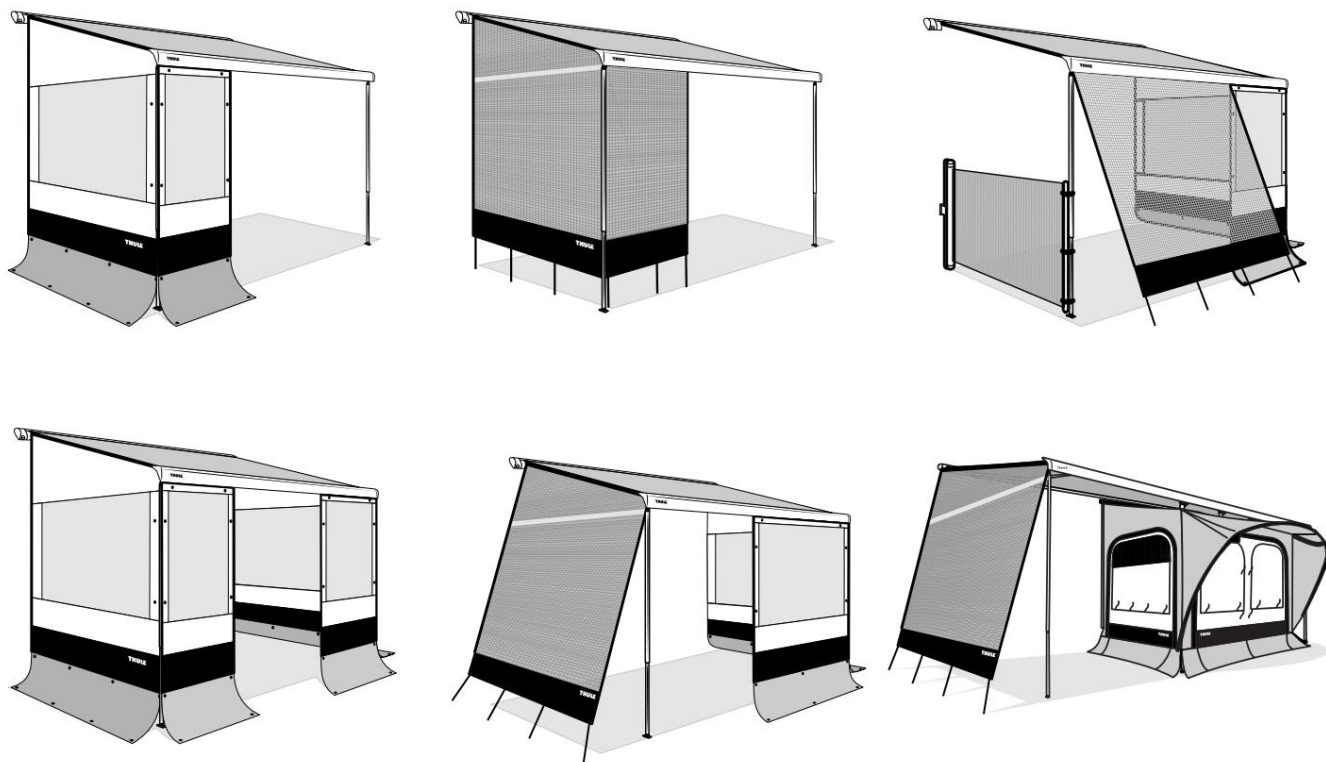

306456

Čelní sklo Thule

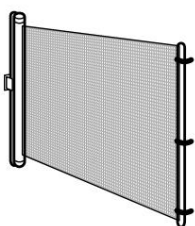

Stan

Thule QuickFit



Přední

Thule Sun Blocker G2  
Thule Rain Blocker G2

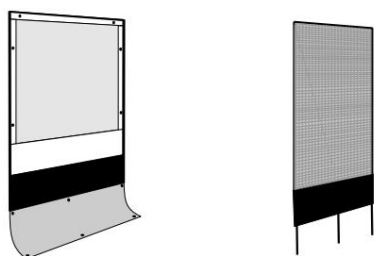

Boční

Thule Sun Blocker G2  
Thule Rain Blocker G2  
Thule View Blocker G2

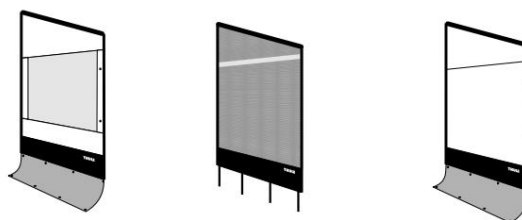

# Thule Rain Blocker Front G2

Dostupné modely

## MINIVAN

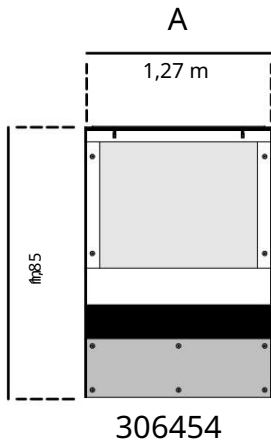

## S/TO1200 V2

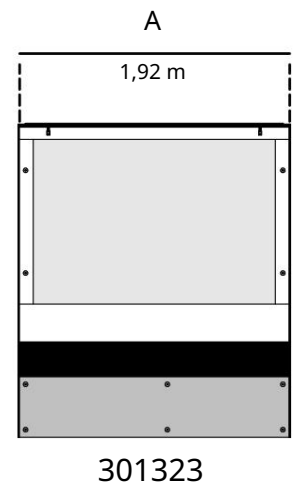
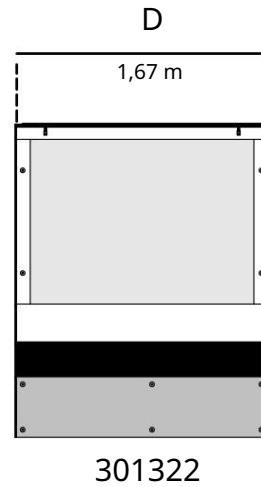
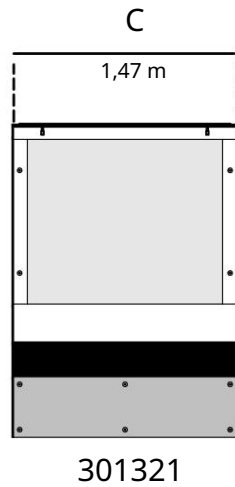
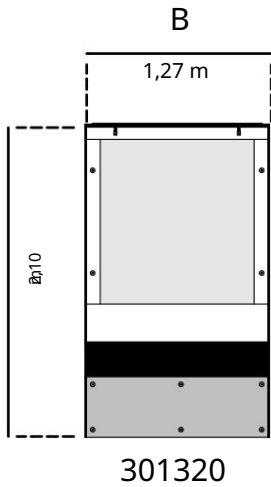

## M / L / XL / XXL / VAN

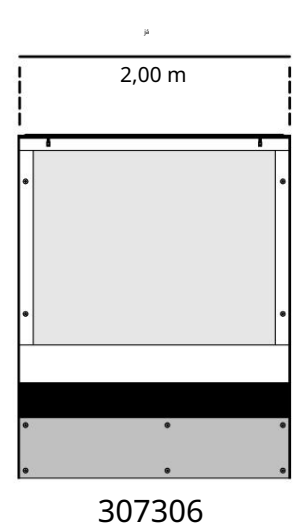
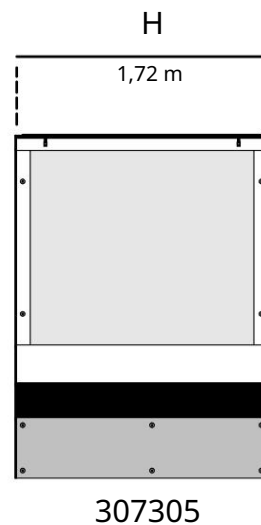
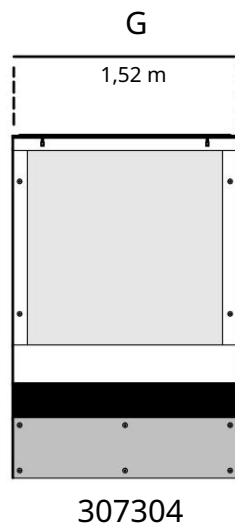
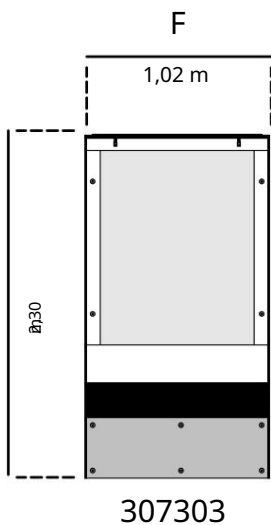

# Thule Rain Blocker Front G2

Kombinace pro celou délku markýzy

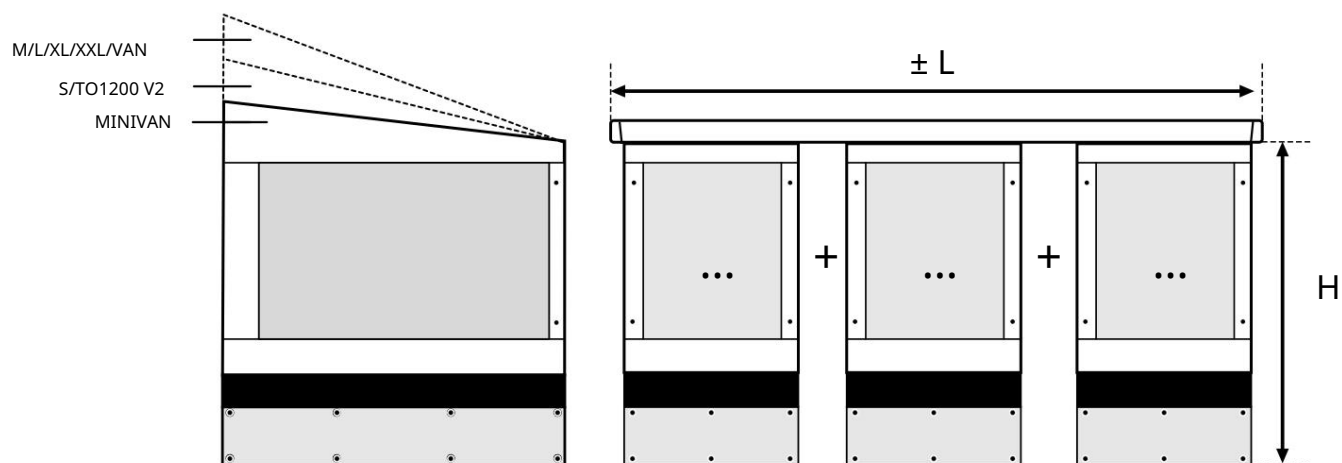

| KOMPATIBILNÍ BOČNÍ PANEĽ     | DĚĽKA MARKÝZY (L) | PŘEDNÍ KOMBINACE |
|------------------------------|-------------------|------------------|
| MINIVAN                      | 2,60 m            | A + A            |
| S<br>DO 1200 V2              | 2,60 m            | B + B            |
|                              | 2,80 m            | B + C            |
|                              | 3,00 m            | B + D            |
|                              | 3,25 m            | B + E            |
|                              | 3,50 m            | C + E            |
|                              | 3,75 m            | D + E            |
|                              | 4,00 m            | E + E            |
|                              | 4,25 m            | B + C + C        |
|                              | 4,50 m            | C + C + C        |
|                              | 5,00 m            | D + D + D        |
|                              | 5,50 m            | D + E + E        |
| M<br>L<br>XL<br>XXL<br>PODLE | 3,00 m            | F + F + F        |
|                              | 3,25 m            | G + H            |
|                              | 3,50 m            | F + G + F        |
|                              | 3,75 m            | H + I            |
|                              | 4,00 m            | F + I + F        |
|                              | 4,25 m            | F + G + H        |
|                              | 4,50 m            | F + I + G        |
|                              | 5,00 m            | G + I + G        |
|                              | 5,50 m            | I + G + I        |
|                              | 6,00 m            | já + já + já     |

CS

Pečlivě si přečtěte pokyny. Nesprávná instalace, použití nebo oprava ruší záruku. Pokud je nutná obnova, poraďte se s prodejcem.

#### Obecné poznámky

- Množství kombinovatelných panelů závisí na typu markýzy. Další podrobnosti vám poskytne prodejce.
- Slunce může ovlivnit barvy v závislosti na použití.
- Když prší, položte jednu stranu markýzy níž, aby mohla odtékat voda.
- Když vítr dosáhne 6 Bft. uložte panely a zavřete markýzu.
- Neumistujte zdroje tepla blízko zdí nebo střechy.

#### Údržba

- Ujistěte se, že během sklápění nejsou na okně žádné tvrdé předměty. Je to proto, aby se zabránilo zobrazení.
- Před dlouhodobým skladováním nechte panel důkladně vyschnout.
- K čištění panelu použijte čistou vodu nebo suchý kartáč.

---

CS

Pečlivě si přečtěte tyto pokyny k instalaci. Nesprávná instalace, použití nebo oprava vlastními silami zruší nárok na záruku. Je-li nutná oprava, obraťte se na prodejce.

#### Obecné poznámky • Počet panelů,

kteřé lze kombinovat, závisí na markýze. Další podrobnosti vám poskytne prodejce.

- Slunce může ovlivnit barvy v závislosti na použití.
- Když prší, spusťte trochu jednu stranu markýzy, aby mohla voda odtékat.
- Od síly větru 6 Bft. uložte panely a zavřete markýzu.
- Neumistujte zdroje tepla blízko zdí nebo střechy.

#### Údržba

- Ujistěte se, že během skládání nejsou na okně žádné tvrdé předměty. Tím se zabrání tisku.
- Před delším skladováním nechte panely důkladně vyschnout.
- K čištění panelů použijte čistou vodu nebo suchý kartáč.

---

Z

Přečtěte si prosím pozorně návod k sestavení. Pokud je produkt nainstalován nesprávně nebo upraven, veškeré nároky na záruku zanikají. V případě opravy se prosím obraťte na svého specializovaného prodejce.

#### Obecné komentáře

- Počet modelů Thule Smart Blocker, které lze kombinovat, závisí na markýze. Pro více podrobností prosím kontaktujte svého prodejce.
- Slunce může ovlivnit barvy v závislosti na použití
- Umístěte markýzu šikmo pro lepší odvod vody. • Od síly větru 6: Demontujte výrobek a zatáhněte markýzu. • Neumistujte zdroje tepla blízko zdí nebo střechy.

#### pobaví

- Při skládání dbejte na to, aby se nenamotaly žádné tvrdé předměty nebo nečistoty. Může zanechat otisky příčina na okenní fólii.
- Před delším skládáním nechte stěnu důkladně vyschnout. • K čištění výrobku používejte pouze čistou vodu a suchý měkký kartáč.

---

CS

Pečlivě si přečtěte pokyny k instalaci. Nesprávná instalace, použití nebo oprava ruší jakoukoli záruku. Pokud je nutná oprava, obraťte se na svého prodejce.

#### Obecné poznámky

- Různé kombinace panelů závisí na délce markýzy. Poradte se prosím se svým prodejce pro více informací.
- V závislosti na použití může slunce ovlivnit barvu plátna
- Spusťte patku markýzy, abyste získali lepší odvod vody v případě deště.
- Od síly větru 6 Bft demontujte panel a zavřete roletu.
- Neumistujte žádné zdroje tepla do blízkosti stěn nebo střechy.

#### Údržba

- Při skládání se ujistěte, že na okně nejsou žádné vnější předměty. Je to proto, aby se zabránilo zářezům na plátně. • Před delším skladováním nechte plátno úplně vyschnout.
- K čištění používejte čistou vodu nebo suchý kartáč.

